

SEL CO SK 4

РАСКРОЙНЫЕ ЦЕНТРЫ С ЧИСЛОВЫМ
ПРОГРАММНЫМ УПРАВЛЕНИЕМ

 **BIESSE**

ВЫСОКАЯ ТЕХНОЛОГИЯ ПРИ ПРОСТОТЕ ИСПОЛЬЗОВАНИЯ И КОМПАКТНЫХ РАЗМЕРАХ

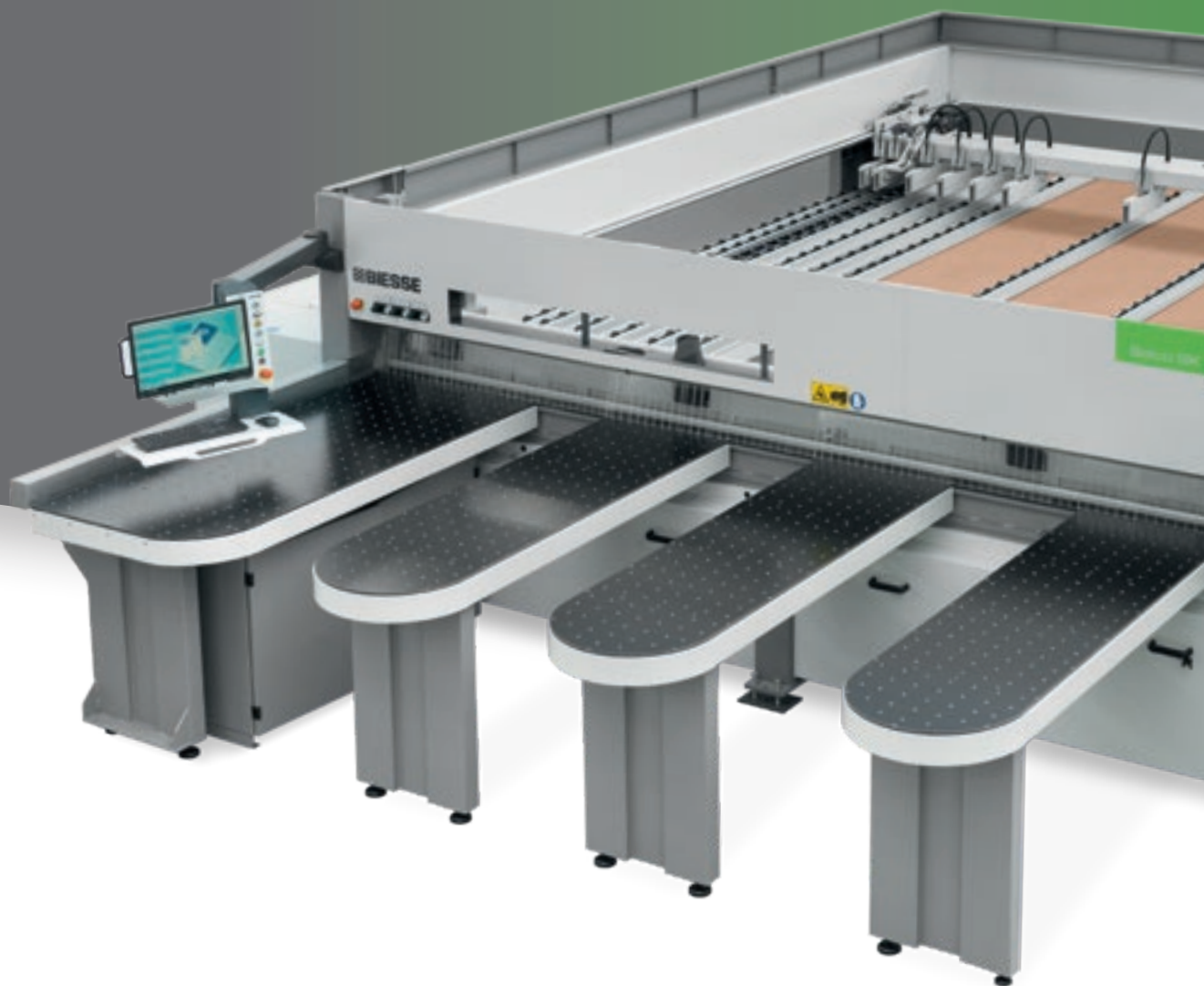

РЫНОК ЗАПРАШИВАЕТ

изменения в производственных процессах, которые **позволили бы принять как можно больше производственных заданий**. Всё это при условии поддержания высочайших стандартов качества и персонализации конечной продукции при **точном выдерживании кратчайших сроков поставки**.

BIESSE ОТВЕЧАЕТ

технологичными решениями, которые воплощают и материализуют высочайшую техническую культуру и знания процессов и материалов. **Selco SK 4** - это гамма раскройных центров, способных удовлетворить требования небольших и средних производств. Компактные размеры, применяемые технологические решения, богатое оснащение уже в базовой конфигурации и простота использования делают Selco SK 4 новым эталоном в своей категории.



SELCO SK 4

- НАИЛУЧШИЕ ХАРАКТЕРИСТИКИ В ДАННОЙ КАТЕГОРИИ
- ПРОСТАЯ И БЫСТРАЯ РЕГУЛИРОВКА, И, КАК СЛЕДСТВИЕ, СОКРАЩЕНИЕ ВРЕМЕНИ ЦИКЛА
- ЭФФЕКТИВНЫЕ И РАЦИОНАЛЬНЫЕ ПРОИЗВОДСТВЕННЫЕ ПОТОКИ
- УВЕЛИЧЕНИЕ ПРОИЗВОДИТЕЛЬНОСТИ ДО 25%
- ПРОСТОТА В ИСПОЛЬЗОВАНИИ И ОПТИМИЗАЦИЯ ОБРАБОТКИ

КАЧЕСТВО РАСКРОЯ

Массивная сбалансированная структура,
обеспечивающая максимальную стабильность.
Технологии, разработанные обеспечения
жёсткости и точности.



Станина станка представляет собой жёсткую структуру на массивных суппортах, гарантирующих максимальную стабильность. Направляющие скольжения каретки обеспечивают высокоточную параллельность, линейность и оптимальную балансировку каретки инструментов.

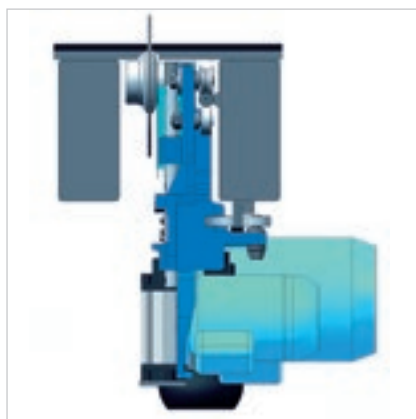

Полное отсутствие вибрации благодаря верхней направляющей, расположенной сразу же у шпинделя пилы.

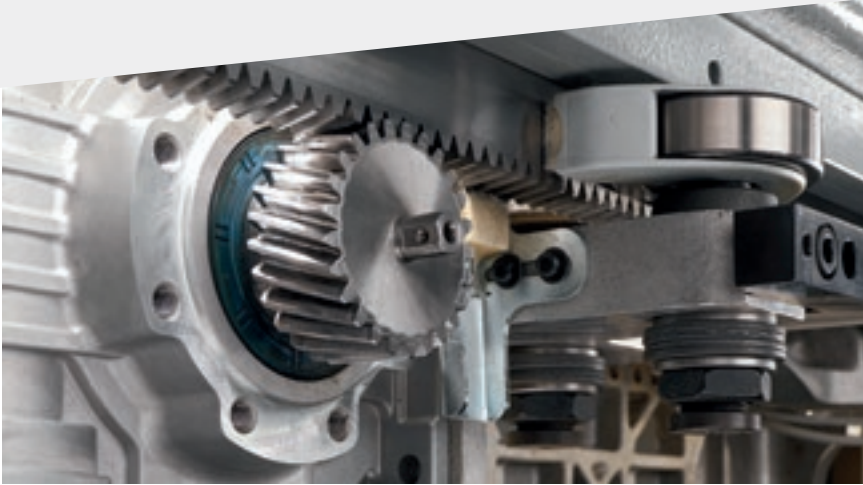

Строго линейное движение держателя инструмента достигается при помощи передачи через зубчатую рейку со спиральными зубьями и шестерней, привод осуществляется от бесколлекторного серводвигателя.



Оптимальное качество раскроя достигается при помощи независимых перемещений п одъёма и о пускания основной и подрезной пил.

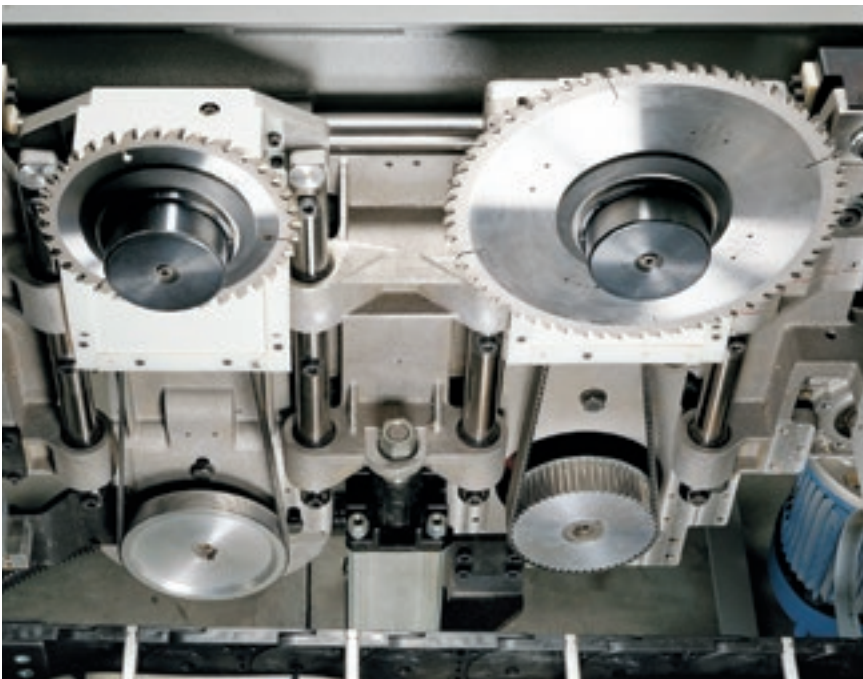

Вылет основной пилы регулируется автоматически по сигналу ЧПУ в зависимости от толщины раскраиваемой стопы, что даёт лучшее качество раскроя в любых условиях работы. На SK 450 автоматический вылет пилы имеет два уровня.



НАИЛУЧШИЕ ХАРАКТЕРИСТИКИ В ДАННОЙ КАТЕГОРИИ

Уникальные в своём роде на рынке решения, нацеленные на удовлетворение требований высокой точности и гибкости со стороны самых требовательных производителей мебели.



Прижим имеет структуру в виде единого элемента, который позволяет развивать равномерное и контролируемое давление на стопу раскраиваемых панелей. Раскрытие оптимизируется автоматически в зависимости от толщины стопы панели для получения максимального качества обработки и сокращения времени цикла.



Аккуратное и быстрое позиционирование панелей с целью получения максимальной точности раскроя благодаря каретке толкателя, приводимой в действие бесколлекторным двигателем. Плоскость скольжения под толкателем оснащена бесприводными независимыми роликами во избежание царапания панелей с деликатными поверхностями.

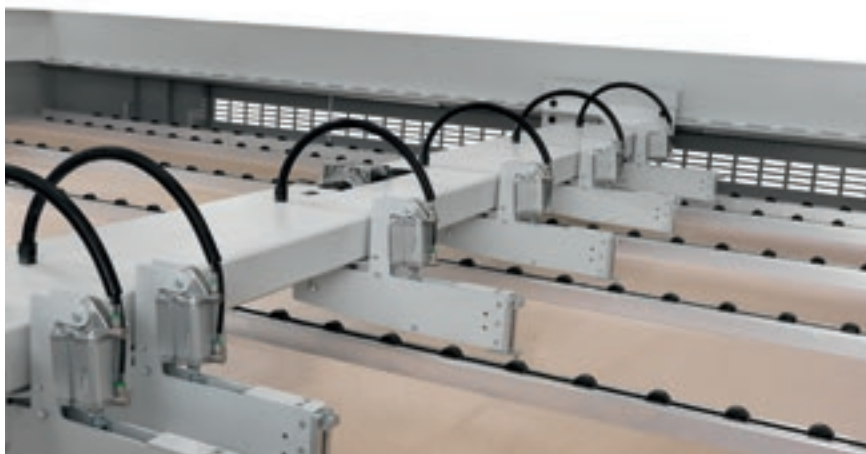

Зажимы, независимые и самовыравнивающиеся, обеспечивают надёжную фиксацию панелей и позволяют производить полное выталкивание раскroенных стоп за линию раскроя.

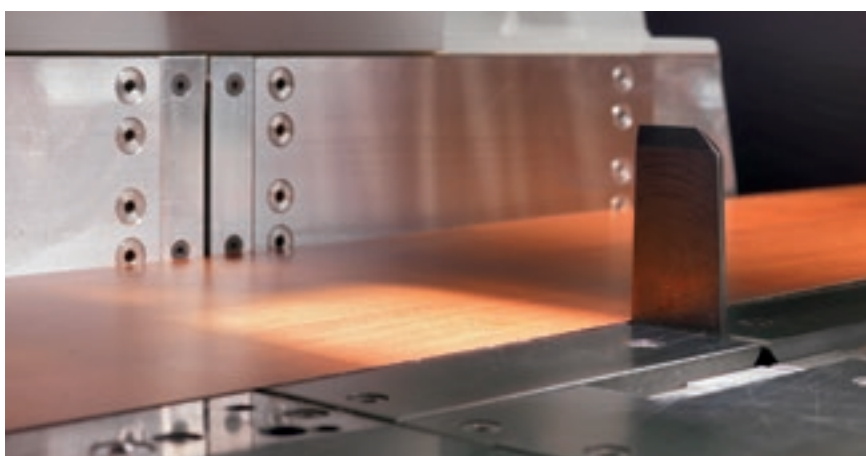

Высокоточное выравнивание тонких и гибких панелей с сокращением до минимума времени цикла благодаря упору бокового выравнивателя, встроенного в каретку пил.



ПРОСТАЯ И БЫСТРАЯ РЕГУЛИРОВКА, И, КАК СЛЕДСТВИЕ, СОКРАЩЕНИЕ ВРЕМЕНИ ЦИКЛА



Система **“Quick change”**, (патент Biesse) - это наиболее быстрое, эргономичное безопасное устройство для замены пил без использования инструментов.

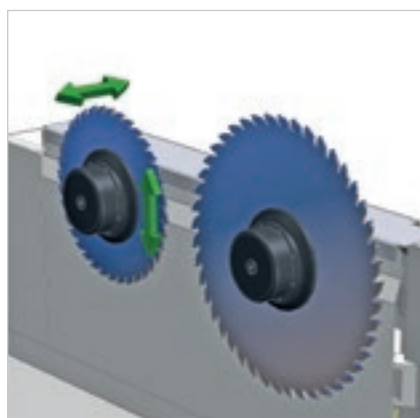

Быстрая и точная настройка инструментов благодаря электронной регулировке подрезной пилы при помощи **устройства Digiset**. Система предусматривает занесение в память и последующий вызов расположений выравнивания комплектов пил.

СОКРАЩЕНИЕ ВРЕМЕНИ ЗАГРУЗКИ И ВЫГРУЗКИ ПАНЕЛЕЙ

По отдельному запросу имеются также специальные решения для перемещения стоп и для ввода и выгрузки панелей.



Подъёмный стол, компактный и встроенный в структуру станка, позволяет загружать стопы панелей до 630 мм непосредственно на стальные профили. Подъёмный стол может устанавливаться также в последующий момент, спустя некоторый период после пуска-наладки.



Зажимы автоматически отбирают необходимое количество панелей на основании схемы обработки, увеличивая эффективность и безопасность станка без увеличения занимаемых габаритов.

TWIN PUSHER

ДВА РАСКРОЙНЫХ ЦЕНТРА В ОДНОМ

Двойной толкатель (Twin Pusher), патент для любых раскройных центров Biesse, оснащён одновременно двумя взаимодополняющими толкателями. Наличие дополнительного упора позволяет производить независимый раскрой полос шириной до 650 мм.

Увеличивает производительность до 25%, производит оптимальное управление во время пиковой нагрузки и обеспечивает возврат инвестиций в течение первого года.

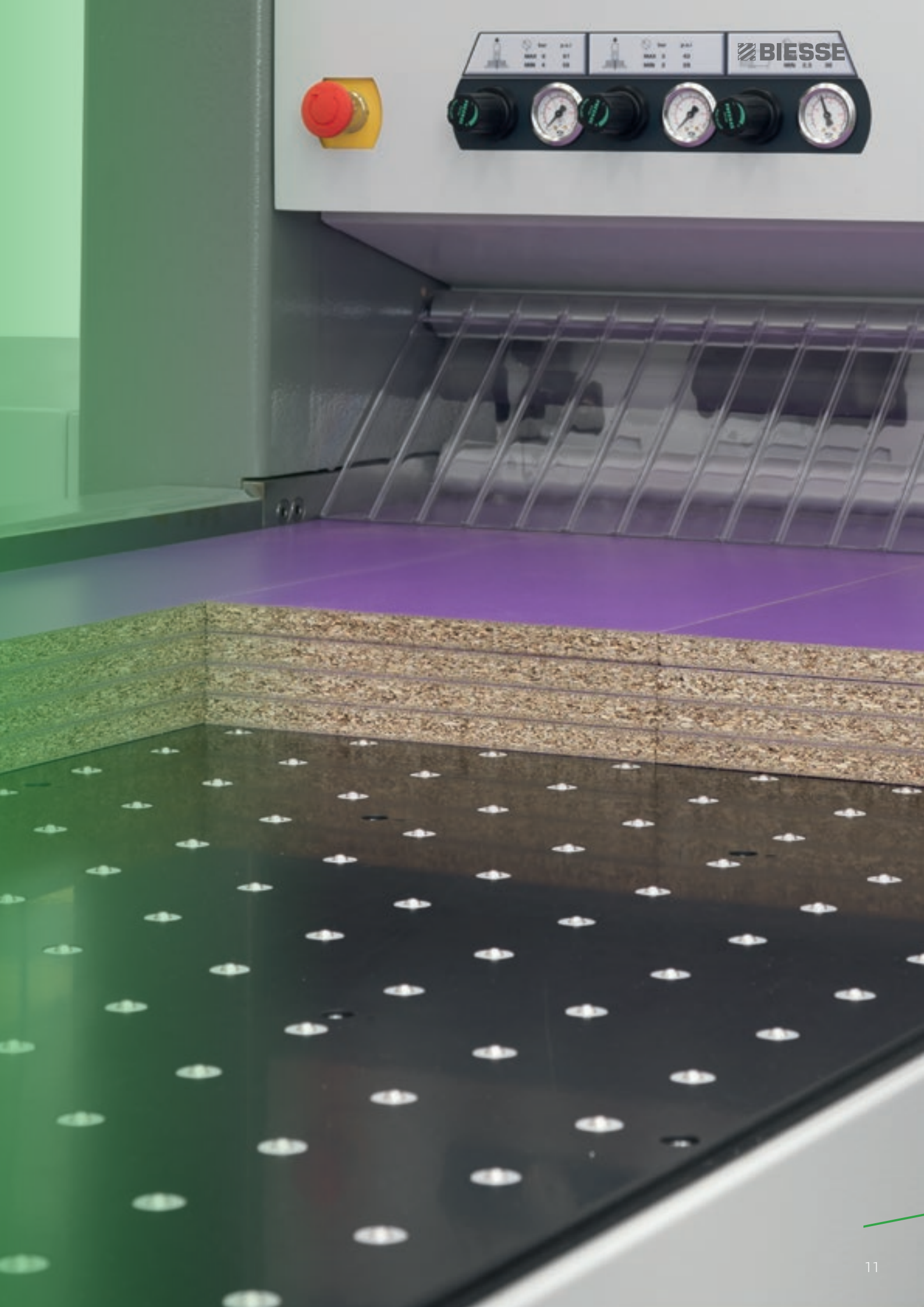

BIESSE

УВЕЛИЧЕНИЕ ПРОИЗВОДИТЕЛЬНОСТИ ДО 25%

Две станции раскроя на одном раскройном центре.



Система Twin Pusher представляет собой вспомогательный толкатель, оснащённый одним зажимом с боковым позиционированием, управляемым ЧПУ. Позволяет производить одновременный раскрой, что приводит к значительному сокращению времени исполнения цикла.



Дифференцированный поперечный рез.



Дифференцированный поперечный рез узких полос.



Поперечный и продольный раскрой за один цикл работы. Наличие дополнительного толкателя позволяет производить независимый раскрой полос шириной до 650 мм.

ТЕХНОЛОГИЧЕСКИЕ РЕШЕНИЯ ДЛЯ ЛЮБЫХ ПРОИЗВОДСТВЕННЫХ ЗАПРОСОВ



Система для автоматического исполнения пазования, ширина которого может быть запрограммирована при помощи ЧПУ. Глубина пазования может регулироваться вручную извне корпуса станка и при движении пил.



Максимальное качество готовой продукции благодаря **рабочему столу станины с воздушной подушкой** для перемещения деликатных материалов. Это свойство позволяет, кроме того, поддерживать в постоянной чистоте плоскость рабочего стола в непосредственной близости от траектории пилы.

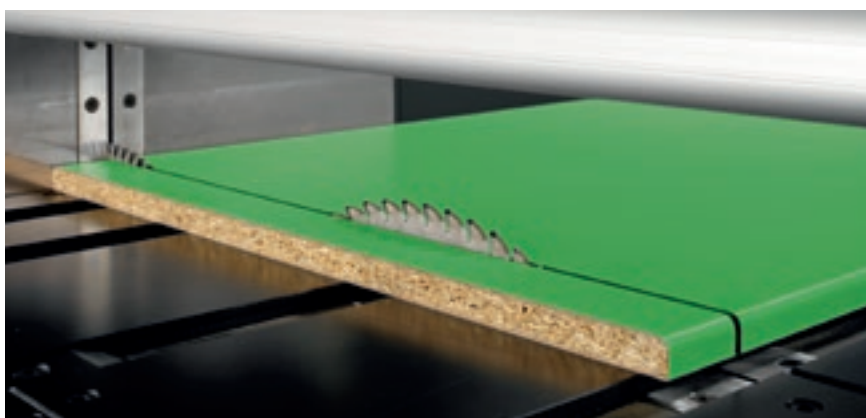

Функция PFS для исполнения раскроя панелей типа софт- и постформинг. Специальная программа ЧПУ позволяет производить высококачественный подрез как в точке входа, так и выхода, предотвращая появление сколов на хрупком и деликатном материале (запатентовано).

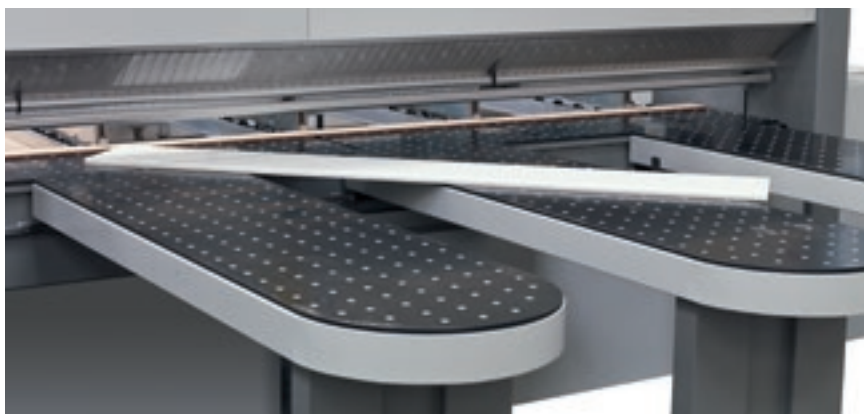

Автоматическое устройство для исполнения наклонных резов.



Зажимы со специальными упорами для раскроя стоп панелей, покрытых материалом со свесом.

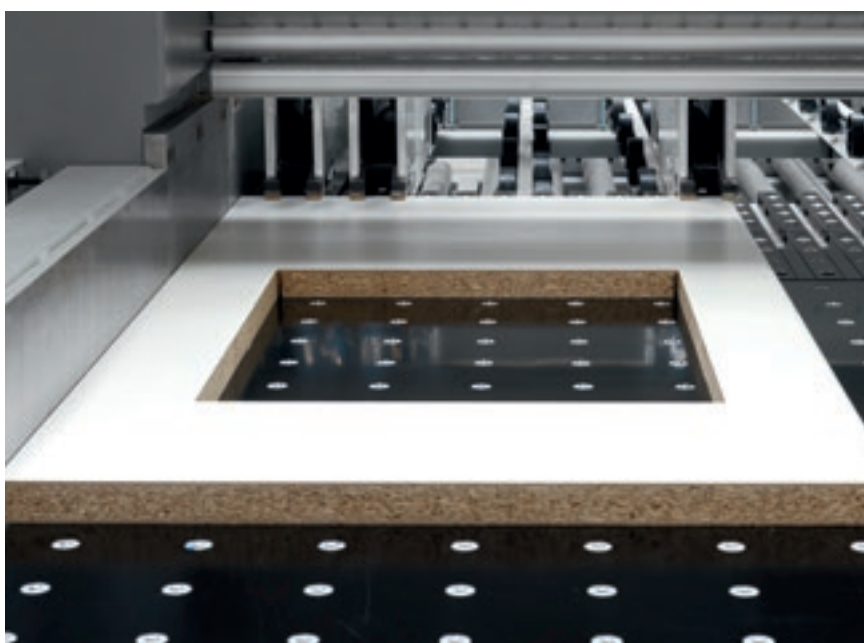

Программное обеспечение для выреза окон из панелей. Схемы могут заноситься в память ЧПУ.

PRODUCTION



ПЕРСОНАЛИЗАЦИЯ И КОНКУРЕНТОСПОСОБНОСТЬ

Создание на заказ фабрик под ключ, интеграция технических решений Biesse Group с программным обеспечением и вспомогательными станками, более 1000 линий, установленных во всём мире.

Biesse Systems - это команда экспертов в области производственных процессов широкого профиля. Она предлагает производственные ячейки и интегрированные линии, способные поднять до максимума конкурентоспособность клиентов, сочетая требования к массовому производству с высоким уровнем персонализации готовой продукции, чего так требует конечный потребитель.



ПРОСТОТА В ИСПОЛЬЗОВАНИИ И ОПТИМИЗАЦИЯ ОБРАБОТКИ

ЧПУ OSI (Open Selco Interface) обеспечивает полностью автоматическое управление схемами раскроя и оптимизирует перемещения осей (каретки толкателя, пил и бокового выравнивателя). Гарантирует корректное значение вылета пилы над раскраиваемой стопой и рассчитывает наилучшую скорость раскроя в зависимости от высоты стопы и ширины обрезка, что позволяет всегда получать наилучшее качество реза.

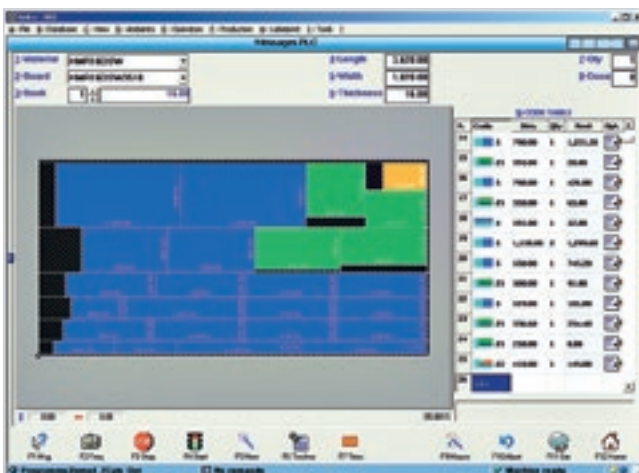

Простое программирование схем раскроя.



Графическая симуляция в реальном времени с информационными сообщениями для оператора.

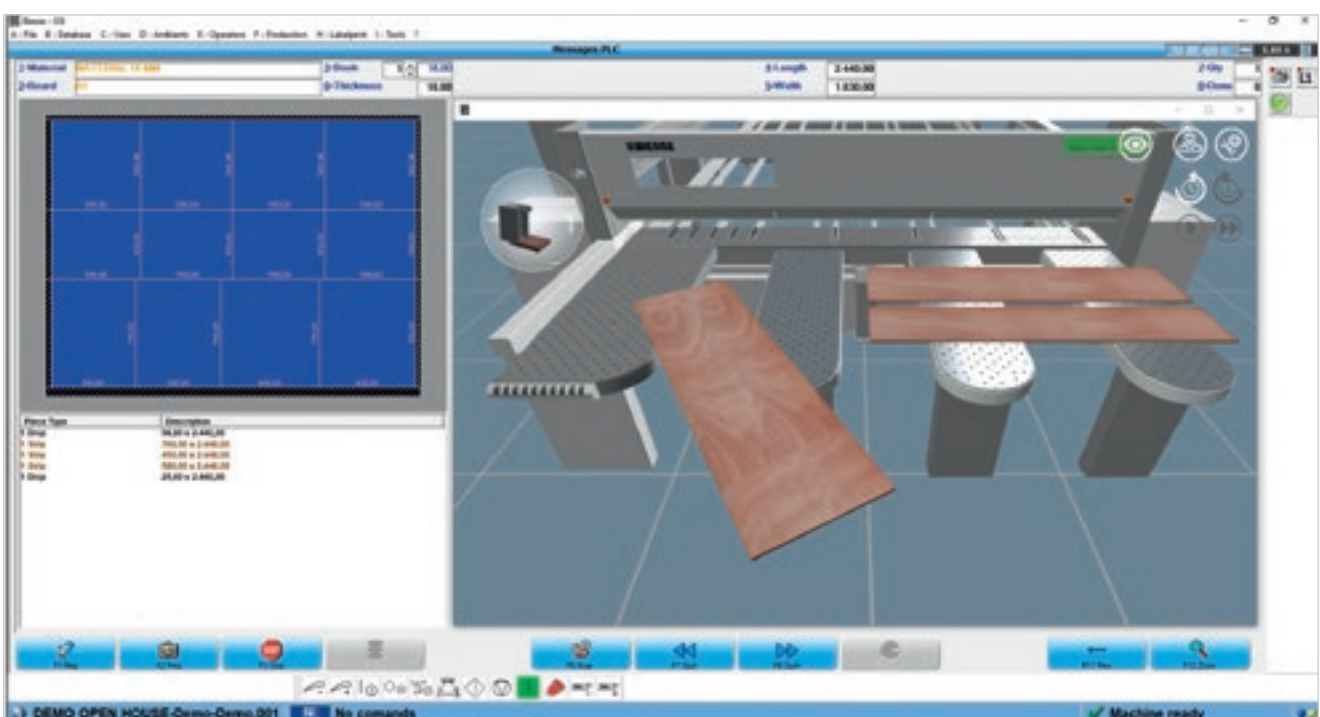



Интерактивная программа для простого и быстрого исполнения резов и пазований по деловым остаткам.



Эффективная программа диагностики и поиска неисправностей выдаёт полную информацию (фотографии и тексты), гарантируя быстрое решение возможных проблем.

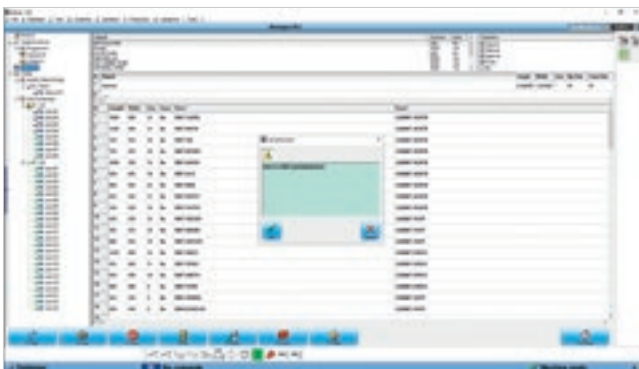

Quick Opti

Простое и интуитивное программное обеспечение для оптимизации схем раскроя непосредственно на самом станке.



Сканер штрих-кодов

Устройство для автоматического вызова подлежащих обработке схем раскроя для автоматизации и управления повторно используемыми деловыми остатками раскроя.

Нанесение этикеток

Специальное программное обеспечение позволяет создавать персонализируемые этикетки и производить в реальном времени их печать на станке.



ТЕХНИЧЕСКИЕ ДАННЫЕ

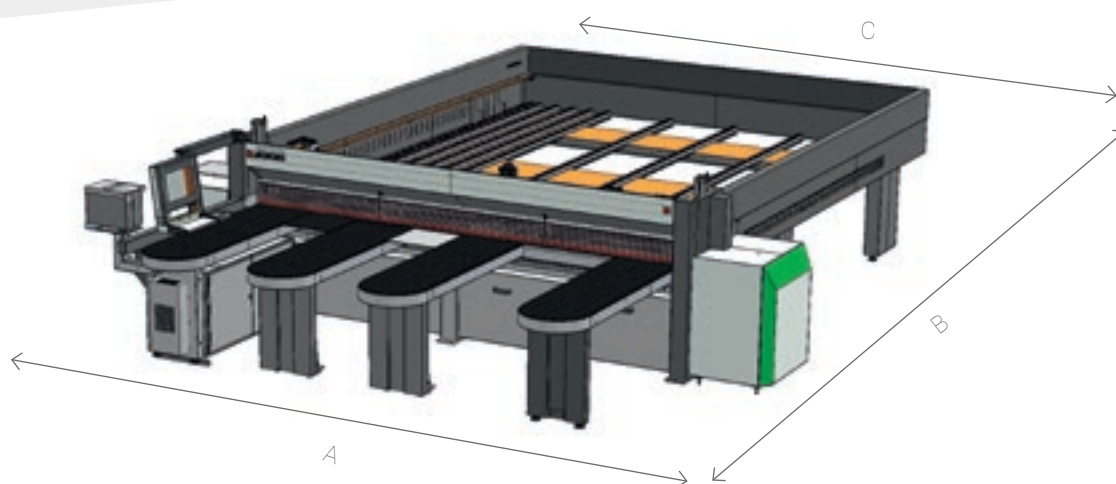

SELCO SK 4

	3200X3200	3800X3200	3800X3800	4300X4400
	мм	мм	мм	мм
A	5240	5840	5840	6340
B	6520	6520	7200	7670
C	3640	4240	4240	4740

		450 K1 / 450 K2	470 K1 / 470 K2
Максимальный вылет пилы	мм	75	90
Двигатель основной пилы	кВт	7,5	11
Двигатель подрезной пилы	кВт	2,2	
Перемещение каретки пил при помощи		бесколлекторного двигателя	
Скорость каретки пил	м/мин	1-120	
Перемещение толкателя при помощи		бесколлекторного двигателя	
Скорость толкателя	м/мин	60	

Технические данные и иллюстрации не являются предметом обязательств. Некоторые фотографии могут воспроизводить станки с установленными опциями. Biesse Spa оставляет за собой право вносить некоторые изменения без предварительного уведомления.

Удельный уровень поверхностного звукового давления A (Lp_{fA}) дБ(A) 83,95. Средневзвешенный уровень звуковой мощности (L_{WA}) дБ(A) 104,95. Погрешность измерения K = 4 дБ (A).

Измерения произведены с соблюдением нормативов UNI EN ISO 3746, UNI EN ISO 11202 и последующие изменения. Указанные уровни шумового давления являются уровнями эмиссии и не обязательно представляют точные эксплуатационные уровни. Несмотря на то, что существует соотношение между уровнем производимого шума и степенью подверженности воздействию шума, оно не может быть надёжным образом использовано для того чтобы определить, необходимы или нет дополнительные меры предосторожности. Факторы, определяющие фактический уровень воздействия шума на персонал, включают продолжительность воздействия, характеристики рабочего помещения, наличие других источников излучения, то есть других соседних станков и технологических процессов. В любом случае, данная информация позволяет пользователю станка выполнить более точную оценку рисков и опасностей.

ГАММА РАСКРОЙНЫХ СТАНКОВ BIESSE

ГИБКИЙ РАСКРОЙ



NEXTSTEP



SELCO WN 6 ROS

РАСКРОЙНЫЕ СТАНКИ С ОДНОЙ ЛИНИЕЙ РЕЗА



SELCO WN 2



SELCO SK 3



SELCO SK 4

РАСКРОЙНЫЕ СТАНКИ С ОДНОЙ ЛИНИЕЙ РЕЗА



SELCO WN 6



SELCO WN 7

УГЛОВЫЕ РАСКРОЙНЫЕ ЦЕНТРЫ



SELCO WNA 6



SELCO WNA 7



SELCO WNA 8

ПРОГРАММНОЕ ОБЕСПЕЧЕНИЕ ДЛЯ ИНТЕЛЛЕКТУАЛЬНОГО И АВТОМАТИЗИРОВАННОГО УПРАВЛЕНИЯ СХЕМАМИ РАСКРОЯ



**V_ORTI - ПРОГРАММНОЕ ОБЕСПЕЧЕНИЕ BIESSE
ДЛЯ ОПТИМИЗАЦИИ СХЕМ РАСКРОЯ.
В ЗАВИСИМОСТИ ОТ ИСПОЛЬЗУЕМОГО
МАТЕРИАЛА И ИМЕЮЩИХСЯ ПАНЕЛЕЙ,
МОЖЕТ РАССЧИТАТЬ ЛУЧШЕЕ РЕШЕНИЕ,
МАКСИМАЛЬНО СОКРАЩАЯ РАСХОД
МАТЕРИАЛОВ, ВРЕМЯ РАСКРОЯ И
ПРОИЗВОДСТВЕННЫЕ ЗАТРАТЫ.**

- ▣ Простой и интуитивный интерфейс.
- ▣ Высокий уровень надежности расчетных алгоритмов для производственных партий малых и крупных предприятий.
- ▣ Автоматический импорт списков раскроя, создаваемых программным обеспечением, для проектирования мебели и/или систем управления планированием ресурсов предприятия.



ЗАБОТА О ЗАКАЗЧИКЕ - ЭТО НАШ ОБРАЗ ЖИЗНИ

SERVICES - новый проект для наших клиентов, предлагающий новые ценности, представленные не только превосходной технологией, но и всё более прямой связью с компанией, характеризующейся профессионализмом и опытом.



ПЕРЕДОВАЯ ДИАГНОСТИКА

Цифровые каналы для удаленного взаимодействия онлайн 24/7. Мы готовы оказать поддержку заказчику на месте 7/7.



ВСЕМИРНАЯ СЕТЬ

39 филиалов, более чем 300 сертифицированных агентов и дилеров в 120 странах, а также склады запасных частей в Америке, Европе и на Дальнем Востоке.



ВОЗМОЖНОСТЬ НЕЗАМЕДЛИТЕЛЬНОГО ПОЛУЧЕНИЯ ЗАПЧАСТЕЙ

Идентификация, отгрузка и доставка запасных частей для удовлетворения любых потребностей.



РАСШИРЕННОЕ ПРЕДЛОЖЕНИЕ ОБУЧЕНИЯ

Многочисленные учебные модули на сайте, онлайн и в учебной аудитории для персонализированных путей роста.



ЦЕННЫЕ УСЛУГИ

Широкий спектр услуг и программного обеспечения для постоянного повышения показателей наших клиентов.

ПРЕВОСХОДСТВО ОБСЛУЖИВАНИЯ

+550

ВЫСОКОКВАЛИФИЦИРОВАННЫХ СПЕЦИАЛИСТОВ ПО ВСЕМУ МИРУ, ГОТОВЫХ ОКАЗАТЬ ПОДДЕРЖКУ КЛИЕНТАМ В ЛЮБЫХ СИТУАЦИЯХ

90%

СЛУЧАЕВ ОСТАНОВА СТАНКОВ, С ВРЕМЕНЕМ ВМЕШАТЕЛЬСТВА В ТЕЧЕНИЕ 1 ЧАСА

+100

СПЕЦИАЛИСТОВ С ВОЗМОЖНОСТЬЮ ПРЯМОГО УДАЛЕННОГО КОНТАКТА И ТЕЛЕОБСЛУЖИВАНИЯ

92%

ЗАКАЗОВ НА ЗАПЧАСТИ, В СВЯЗИ С ОСТАНОВКОЙ СТАНКА, ВЫПОЛНЕННЫХ В ТЕЧЕНИЕ 24 ЧАСОВ

+50.000

НАИМЕНОВАНИЙ ЗАПЧАСТЕЙ НА СКЛАДАХ

+5.000

ПОСЕЩЕНИЙ КЛИЕНТОВ В ЦЕЛЯХ ПРОФИЛАКТИЧЕСКОГО ТЕХОБСЛУЖИВАНИЯ

80%

ЗАПРОСОВ НА ПОДДЕРЖКУ РЕШЕНО В ОНЛАЙНОВОМ РЕЖИМЕ

96%

ЗАКАЗОВ, ВЫПОЛНЕННЫХ В ОГОВОРЕННЫЕ СРОКИ

88%

РЕШЕННЫХ ПРОБЛЕМ ПРИ ПЕРВОМ ВМЕШАТЕЛЬСТВЕ НА МЕСТЕ

MADE WITH BIESSE

ПРОГРАММНОЕ ОБЕСПЕЧЕНИЕ УВЕЛИЧИВАЕТ КОНКУРЕНТОСПОСОБНОСТЬ

В течение двадцати лет Artinvest была одной из ведущих компаний в Сербии по продаже материалов для производства мебели и мебели как таковой.

“У нас есть 10 магазинов, расположенных по отношению к центральной лаборатории: клиенты, приходящие в магазин, уже имеют представление о том, что они хотят, или знают нужные им характеристики, размеры, и могут, например, сказать: “Нам нужно вот это такого-то цвета с такой-то кромкой”. Если же он не знакомы с этим видом деятельности, мы можем помочь им наладить полностью автономное производство мебели. Мы используем Optiplanning, программное обеспечение Biesse для оптимизации раскроя. Собрав заказы от клиентов, мы вводим их непосредственно в систему прямо здесь, в нашем офисе, а она передает данные на производство. Нам нужно тщательно подготовить все для производства

компонентов, поскольку мы должны выполнить заказы без ошибок и, разумеется, в срок.

“Без программного обеспечения ты, как слепой, и ничего не сможешь сделать”.

Саша Костиц, директор.

Система готовит столы для последующего раскроя, автоматизированного таким образом, чтобы не позволить оператору ошибиться или выбрать неправильный цвет. Закончив, мы переходим к сверлению на станках Skipper или Rover. Использование уже имеющегося у нас программного обеспечения Biesse и других программных продуктов, которое мы хотим интегрировать, сможет, по моему мнению, значительно увеличить наш отрыв от конкурентов”.

“Когда мы начали задумываться об инвестициях в информационные технологии, осознав, что нам нужно нечто подобное, мы связались с пятью крупнейшими европейскими производителями. Нужно взвесить разные аспекты, если собираешься принять такое решение: доверие, цена, качество оборудования, даже доставка, и, что очень важно, послепродажное обслуживание. Biesse действительно прислушалась к нашим пожеланиям. Мы знаем, что у компании есть сервисная служба в Сербии с многочисленным техническим персоналом, а для нас принципиальна качественная техническая поддержка. В этих несколько месяцев после установки Biesse очень хорошо нас поддерживала, машины работают отлично, и все идет, как и было задумано. Могу сказать, что мы действительно довольны своим выбором!”.

LIVE THE EXPERIENCE



Технологии и сервис, которые максимизируют продуктивность и эффективность и создают новые возможности для успешного выполнения задач клиентов.

ПОЛУЧИ ОПЫТ ВМЕСТЕ С BIESSE GROUP В НАШИХ КАМПУСАХ ПО ВСЕМУ МИРУ

