

STREAM EAM C

ДВУСТОРОННИЕ ФОРМАТНО-
КРОМКООБЛИЦОВЫЕ СТАНКИ

 **BIESSE**

ВЫБОР ТЕХНОЛОГИИ ДЛЯ ФОРМАТНО- КРОМКООБЛИЦОВОЧНОЙ ОБРАБОТКИ

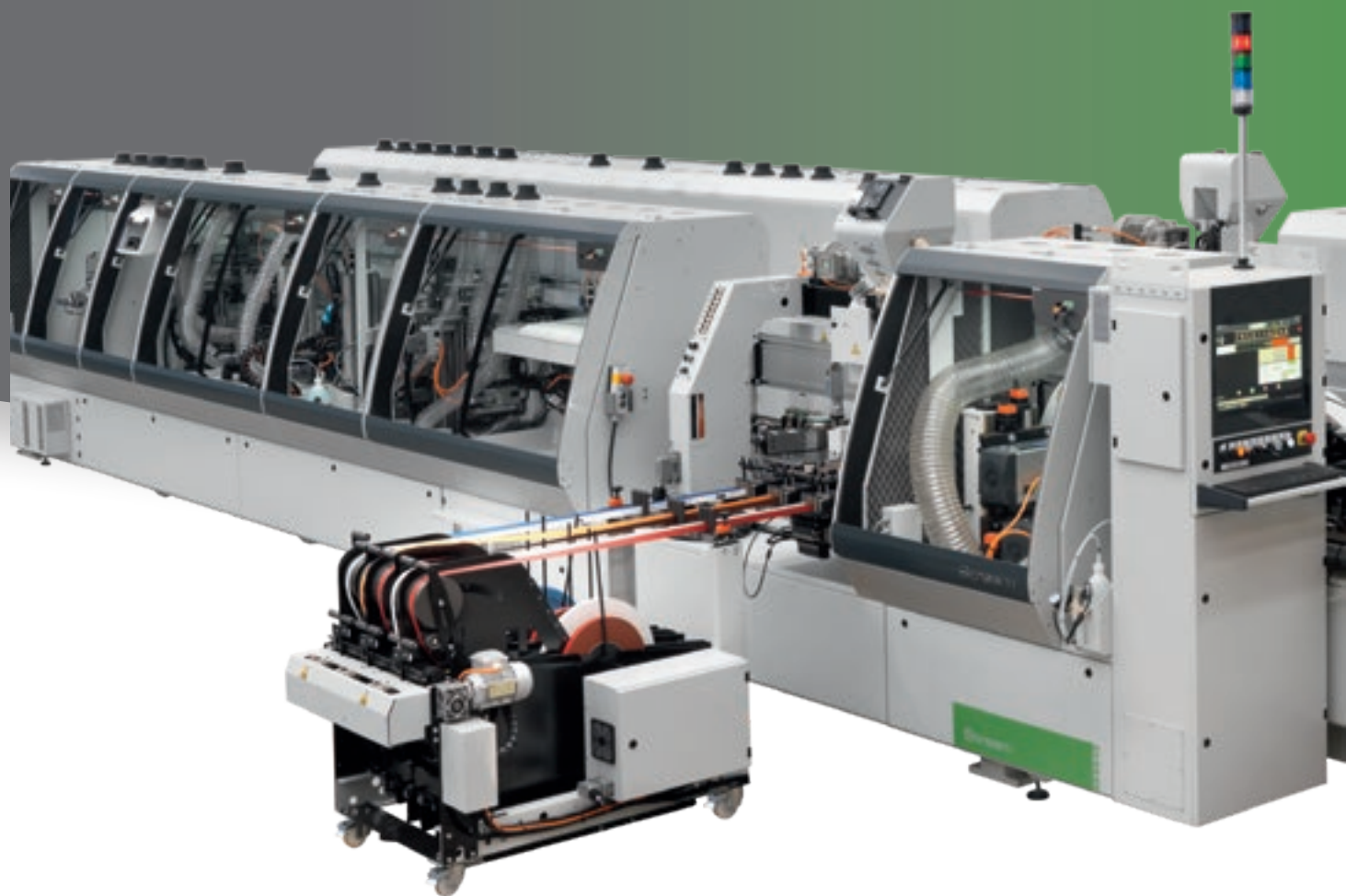

РЫНОК ЗАПРАШИВАЕТ

улучшений в производственных процессах, которые позволят фабрикам выполнять **больше разноформатных заказов**. При этом должны поддерживаться неизменно высокие стандарты качества продукции с соблюдением точных сроков изготовления и возможностью создавать индивидуальные дизайны для самых взыскательных клиентов.

BIESSE ОТВЕЧАЕТ

техническими решениями, обогащенными собственной экспертизой, знанием процессов и материалов. **Stream C** - это гамма форматно-кромкооблицовочных станков, которые позволяют исполнять на одном станке операции форматирования и кромкооблицовки панелей как с поперечных, так и продольных сторон. Надёжные и обладающие высокими характеристиками станки для обработки больших партий деталей.



STREAM C

- ▶ МАКСИМАЛЬНЫЙ РЕЗУЛЬТАТ И ОПТИМИЗАЦИЯ ПРОЦЕССОВ
- ▶ ПРЕКРАСНО ПОДГОТОВЛЕННАЯ ПОВЕРХНОСТЬ
- ▶ ОТЛИЧНЫЙ РЕЗУЛЬТАТ БЛАГОДАРИ ПРОДУМАННЫМ РЕШЕНИЯМ ДЛЯ ПОДГОТОВКИ ПОВЕРХНОСТИ
- ▶ ГРУППЫ, РАЗРАБОТАННЫЕ ДЛЯ УДОВЛЕТВОРЕНИЯ ЛЮБЫХ ЗАПРОСОВ В ОТНОШЕНИИ ГИБКОСТИ И ПРОИЗВОДИТЕЛЬНОСТИ

МАКСИМАЛЬНЫЙ РЕЗУЛЬТАТ И ОПТИМИЗАЦИЯ ПРОЦЕССОВ

В современном секторе деревообработки, форматно-кромкооблицовочные станки становятся основным решением. Гамма Biesse Stream C спроектирована для ответа различным производственным задачам и максимальной эффективности фабричных обработок.



STREAM C BD2

Двойной одиночно устанавливаемый станок, позволяющий производить как обработку продольной, так и поперечной стороны со скоростью до 30 м/мин. с возможностью снятия материала толщиной до 6 мм с двух сторон. Ролики на первом проходе позволяют выравнивать и отцентровывать панель при обработке продольной стороны. Вход станка позволяет производить подачу поперечной стороны панели с толканием кулачками, которые обеспечивают параллельность с обработанной при первом проходе продольной стороне, обеспечивая высокоточные размеры готовой детали.



Зона выхода панели.

**STREAM C SB1**

Это станок, устанавливаемый в линию и работающий со скоростью до 60 м/мин. и позволяющий снимать до 10 мм в сумме с двух сторон. Имеет короткий вход для обработки продольной стороны с выравниванием прохода при помощи роликов на входе.



Зона входа панели.

**STREAM C SB2**

Это станок, устанавливаемый в линию и работающий со скоростью до 40 м/мин. и позволяющий снимать до 10 мм в сумме с двух сторон. Создан для обработки по поперечной стороне, но может оснащаться опциями, которые позволяют обрабатывать также и продольную сторону.



ПРОИЗВО ДИТЕЛЬНОСТЬ

РЕШЕНИЕ: ФОРМАТИРОВАНИЕ + КРОМКА

Гамма станков Biesse Stream C спроектирована для получения максимальной производственной эффективности на фабриках. Надёжные и обладающие высокими характеристиками, эти станки удовлетворяют специфическим требованиям современных клиентов с сохранением высокого уровня производительности.

Форматно-кромкооблицовочные центры Biesse имеют жёсткую и надёжную монолитную станину, которая позволяет получать высокую точность в течение всего срока эксплуатации станка, снижая до нуля риск проявления вибраций. Гусеница качения обеспечивает максимальную надёжность также и при высоких скоростях обработки. Благодаря специальному профилю звеньев цепи и эксклюзивной системе APS (Anti Pulsing System) изгиб снижается до нулевого. Рабочие группы с высокими характеристиками обеспечивают минимальный интервал между панелями для увеличения производительности



НА ОСНОВЕ ТРЕБОВАНИЙ КАЧЕСТВА

Структура станка чрезвычайно массивная и жёсткая, разработана при помощи наиболее современных программных средств расчёта и проектирования. Система контроля качества для всего производственного процесса гарантирует соответствие этому требованию для всей продукции. Каждый станок на этапе монтажа подвергается примерно 160 промежуточным контрольным операциям с имитацией самых тяжёлых условий работы.



Монолитная станина придаёт высокую стабильность и позволяет станку работать 24 часа в сутки 7 дней в неделю при поддержании повышенных стандартов качества.



Каждая станина обеспечивает допуск в 2 сотых миллиметра на погонный метр. Таким образом, кроме обеспечения качества металлической конструкции, избегаются работы по восстановлению на этапе монтажа, что значительно замедлило бы поставку станка.



Ременный прижим позволяет производить протяжку панели по гусенице, обеспечивая равномерность нажатия, идеальную для самых деликатных обработок.



Ролики на первом проходе служат для высокоточного выравнивания продольной стороны панели при помощи непрерывного нажатия трёх обрезиненных роликов.



Устройство центровки позволяет центровать панель для обработки поперечной стороны.



Упорные кулачки, изготовленные из закалённой и шлифованной стали с хромистым покрытием, толкают панель, вводя её под 90° относительно поперечной стороны, используя параллельность, полученную во время предыдущей обработки вдоль продольной стороны. Гусеничный транспортёр состоит из высокоточной цепи с минимальной деформируемостью и регулируемой скоростью, что обеспечивает плавность и линейность хода при соблюдении точности и стабильности.

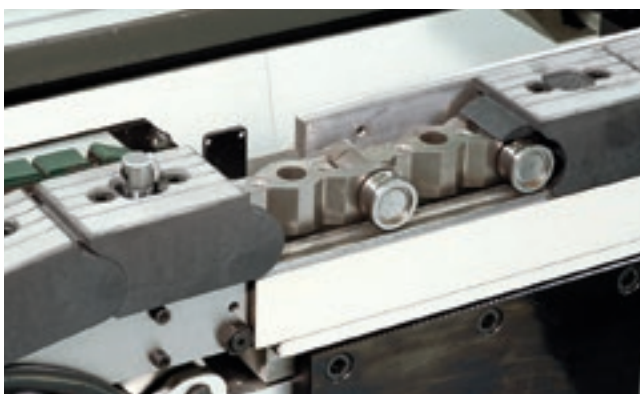

ПЕРСОНАЛИЗАЦИЯ СОГЛАСНО ПРОИЗВОДСТВЕННЫМ ТРЕБОВАНИЯМ

Stream C может бесконечно разнообразно
конфигурироваться “по мерке” клиента.

Подготовка
панели



Группа Двойной
Дробилки



Группа
прифуговки



Кромкооблицовка

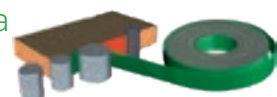

Клеевая
группа



Обработка
кромки



Торцевальная
группа

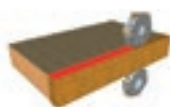

Кромкообрезная группа с
взаимно-противоположным
инструментом

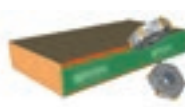

Наклонная
кромкообрезная
группа



Закруглительная
группа



Обработка
панели

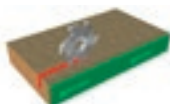

Фрезервальная
группа



Чистовая
отделка
кромки

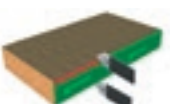

Циклёвочная
группа

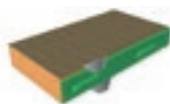

Группа клеевого
скребка

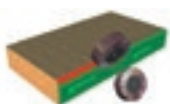

Щётки

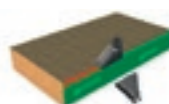

Фен



Шлифовальная
группа



ПРЕКРАСНО ПОДГОТОВЛЕННАЯ ПОВЕРХНОСТЬ НАКЛЕИВАНИЯ

Подготовка панели перед наклеиванием кромки -
важный шаг качественной облицовки кромки.

Группы, предназначенные для этой обработки, разработаны
для обеспечения высокой точности последующих обработок.



Двойная Дробилка позволяет форматировать панель, снимая до 5 мм материала с каждой стороны.

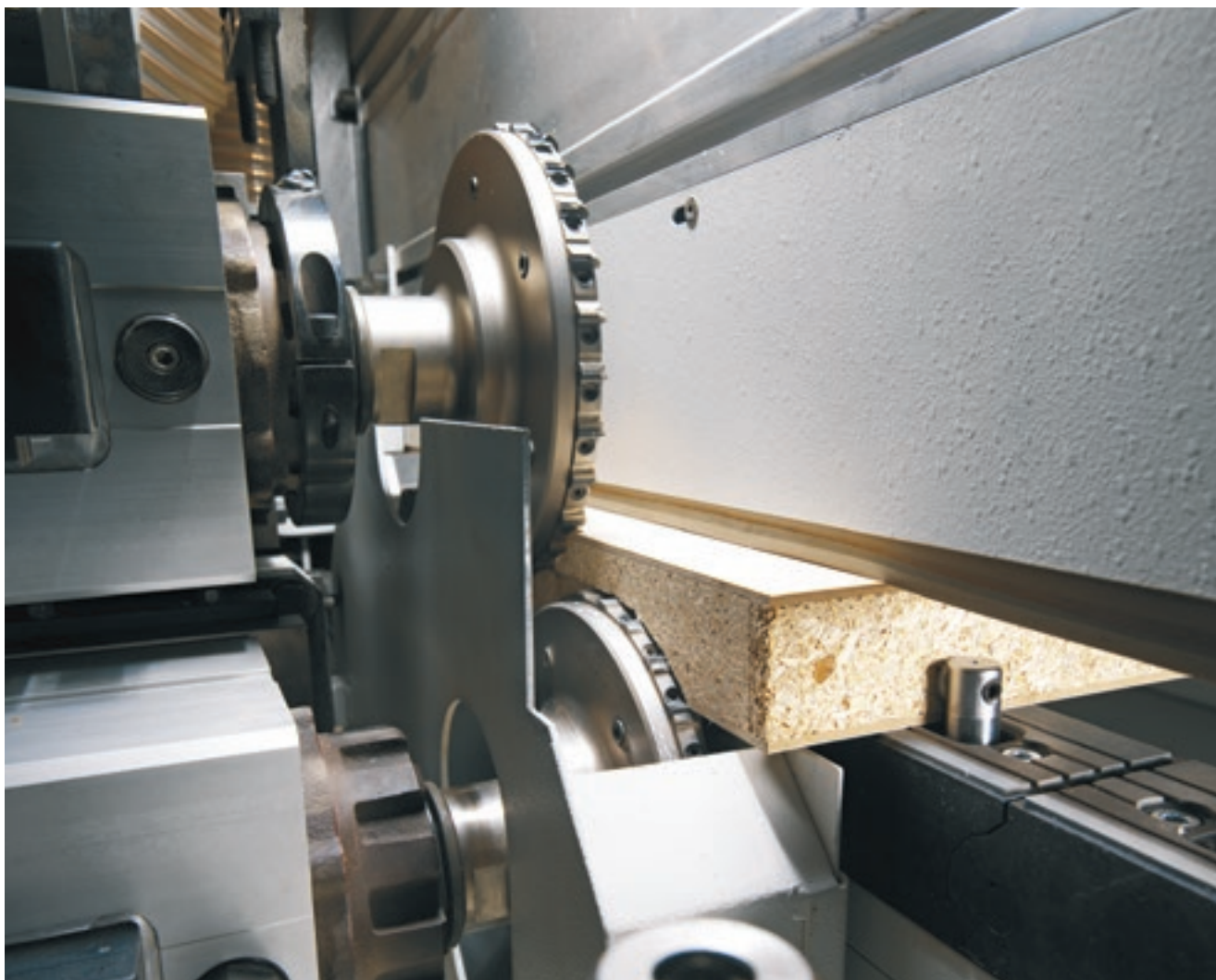

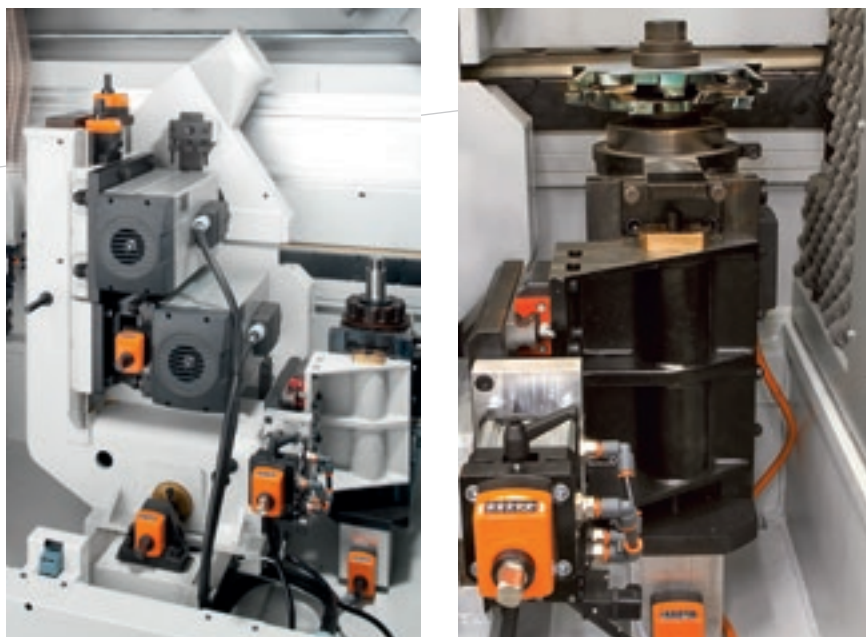

Антискольное устройство позволяет исполнять форматирование также и по поперечной стороне без повреждения предварительно обработанной продольной стороны.



Прифуговочная группа RT20 с 2 двигателями и автоматическим подводом для обеспечения качественной поверхности под приклейку кромки. Новый способ оптимизации системы аспирации гарантирует полную чистоту.

МАКСИМАЛЬНАЯ СИЛА АДГЕЗИИ КРОМКИ

Клеевые группы Biesse задуманы в целях оптимального нанесения кромки на панель. Различные доступные решения в зависимости от требований по обработке.

Клеевая группа для автоматического нанесения кромки в рулонах или полосках толщиной от 0,4 до 20 мм. Выпускается в базовой конфигурации с устройствами перемещения клеевого ролика, ролика загрузки кромки и прижимного ролика.

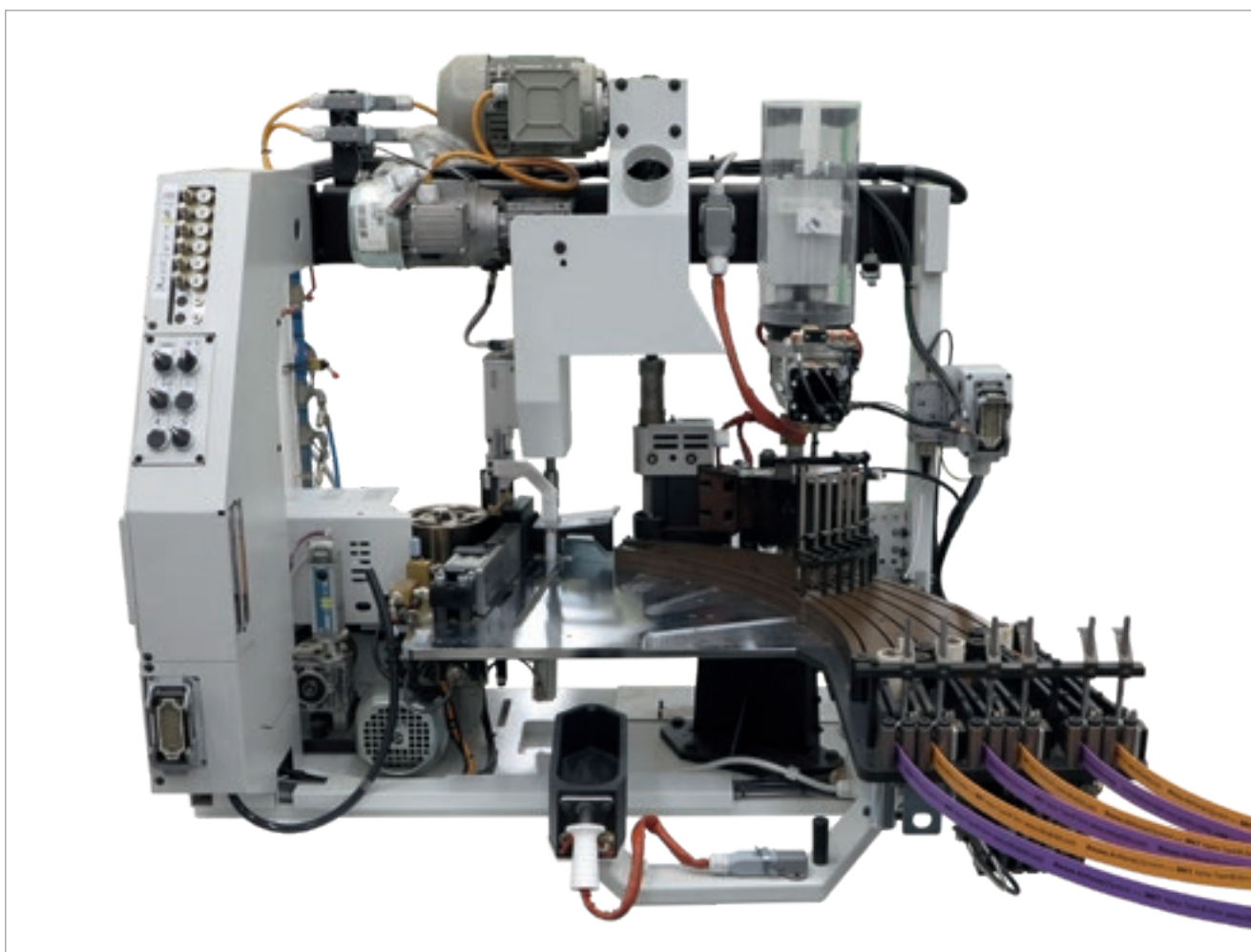

SP10

Позволяет наносить кромку в рулонах толщиной от 0,4 до 3 мм, перекрывая большую часть производственных потребностей по обработке.

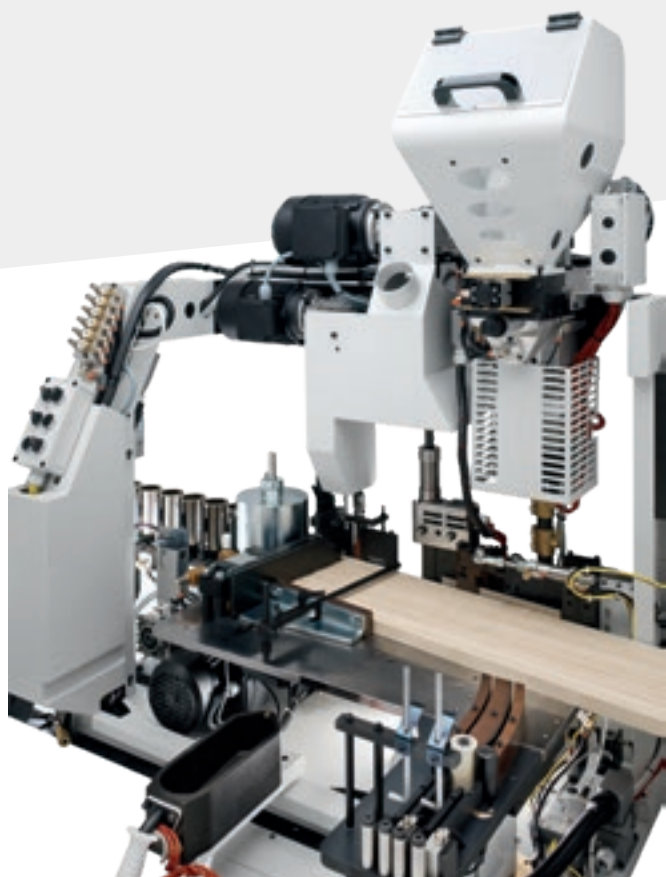

SP20

Специфическая группа для обработки кромки из массива толщиной до 20 мм в полосках и рулонах.



SP30

Идеальное решение для тех обработок, которые требуют скорости и быстрой перенастройки.

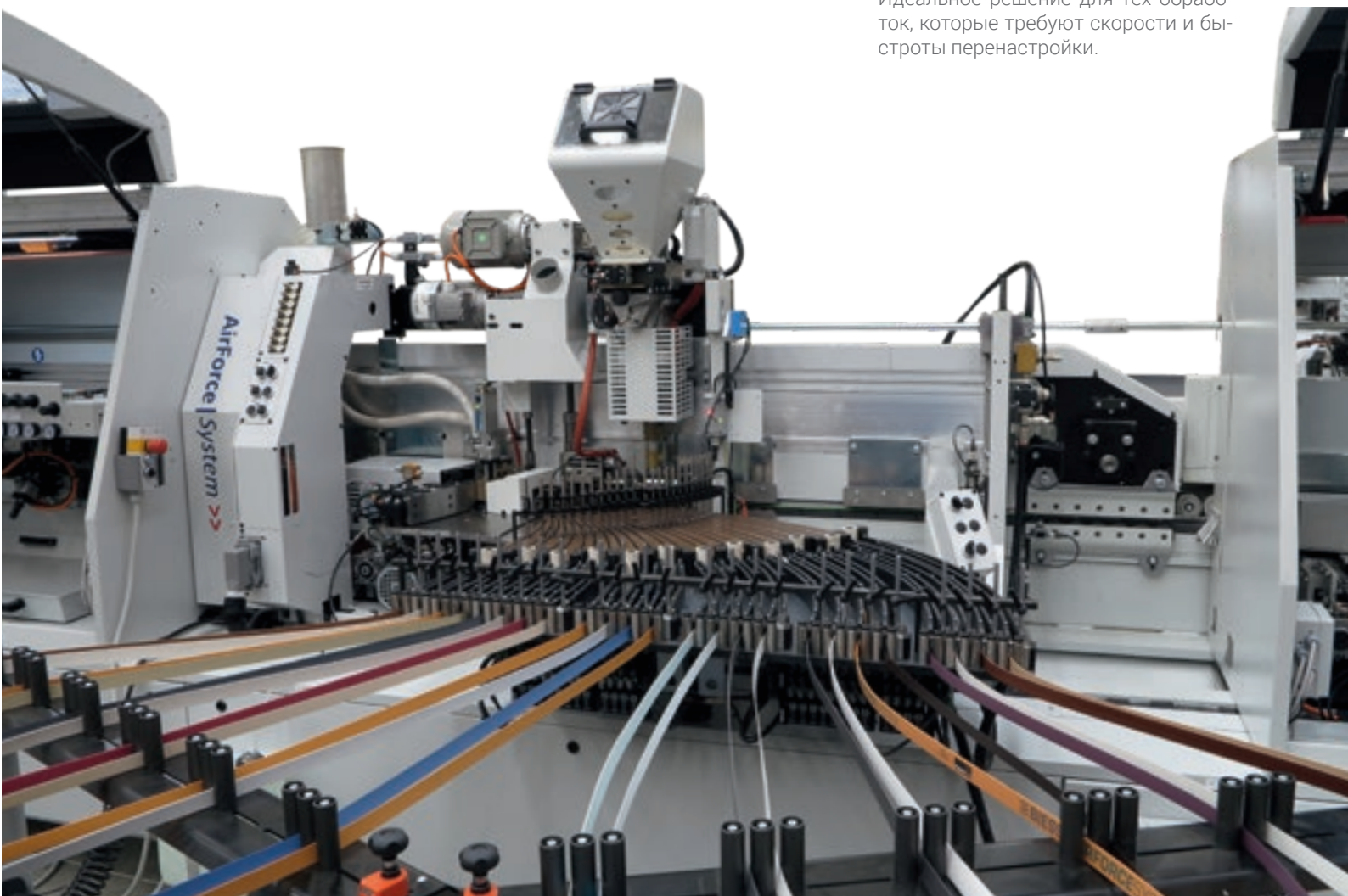

МНОЖЕСТВО РЕШЕНИЙ ДЛЯ ОПТИМАЛЬНОГО УПРАВЛЕНИЯ КЛЕЕМ

Biesse предлагает специфические решения для использования этиленвинилацетатного или полиуретанового клея.



Благодаря **магазину**, способному нести большое количество сочетаний кромок, группа гарантирует беспрецедентную гибкость.



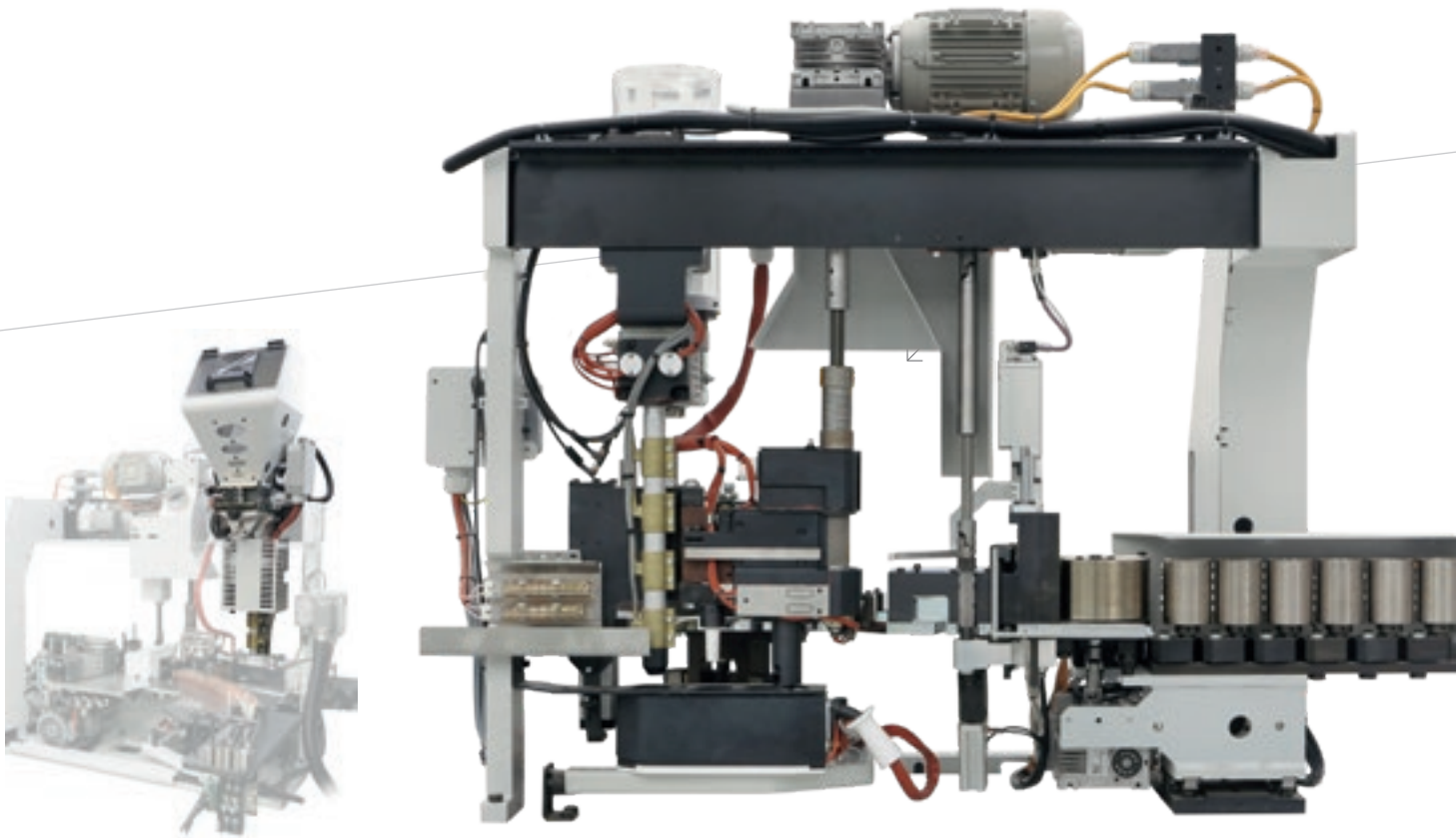

Устройство предварительного расплава HM20 - это контейнер клея в гранулах, который благодаря своей ёмкости обеспечивает длительность автономной работы станка.

High Melt - это патентованная система Biesse для постоянной рециркуляции клея, что позволяет поддерживать в чистоте станок без подгорания клея.



Устройства предварительного расплава Nordson это системы для применения полиуретанового клея, отвечающие повышенным производственным требованиям. Это эксклюзивные системы непрерывного прямого впрыска, поддерживающие высокие расход и скорость.



Обслуживание клеевого патрона:

- Легкий доступ для обслуживания
- Контроль температуры в зависимости от типа клея (EVA / PUR)
- Специальный привод для клеящего ролика

СИСТЕМА TEMA AIR FORCE

НЕВИДИМЫЙ ШОВ КРОМКИ

**Никакого шва, никакого следа от клея,
гармоничное слияние с панелью.**

Система AirForce, доступная для кромкооблицовочных станков Biesse, использует физический принцип конвекции. Благодаря системе с горячим сжатым воздухом кромка прекрасно приклеивается к панели, гарантируя стойкость к воде, теплу и отличное качество покрытия.



ДЛЯ ОБРАБОТКИ ВЫСОКОГО КАЧЕСТВА

Специфические решения,
разработанные для подготовки
деталей к последующим фазам
обработки для максимальной
точности исполнения.



IT90P

линейное торцевальное устройство с высокоскоростным приводом "Stepper", позволяет производить обработку со скоростью до 30 м/мин.



КАЧЕСТВО И ТОЧНОСТЬ ОБРЕЗКИ БЛАГОДАРЯ ТОРЦЕВАЛЬНОЙ ГРУППЕ, ПОЗВОЛЯЮЩЕЙ УДАЛЯТЬ ИЗЛИШКИ КРОМКИ В НАЧАЛЕ И В КОНЦЕ ПАНЕЛИ. РАЗЛИЧНЫЕ ДОСТУПНЫЕ РЕШЕНИЯ В ЗАВИСИМОСТИ ОТ РАЗЛИЧНЫХ ТРЕБОВАНИЙ ПО ОБРАБОТКЕ.



IT90S

пневматическое торцевальное устройство с линейным приводом, позволяет обрабатывать со скоростью до 25 м/мин.

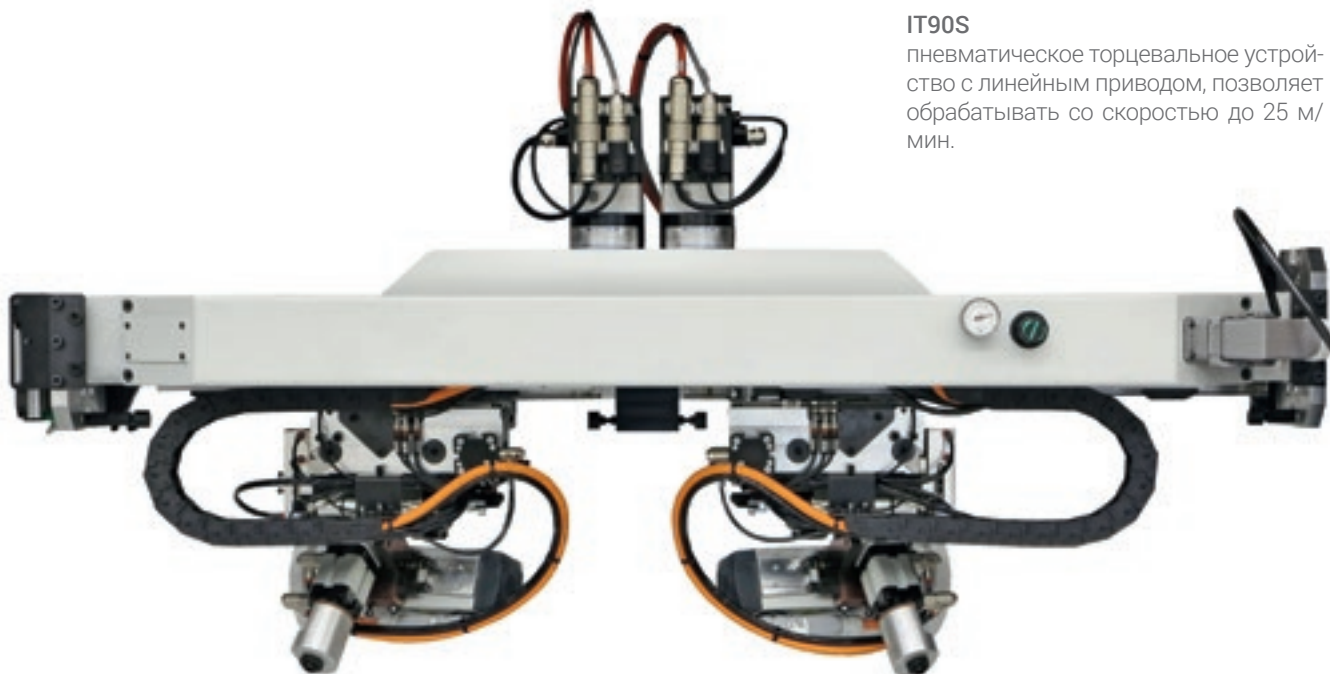

Отслеживающая **система копирования**, обеспечивающая оптимальное качество отделки, в том числе и кромок высокого глянца с защитной плёнкой. Благодаря 3 положениям фронтального щупа с их пневматической сменой возможно управлять отделкой 3 различных толщин кромок.

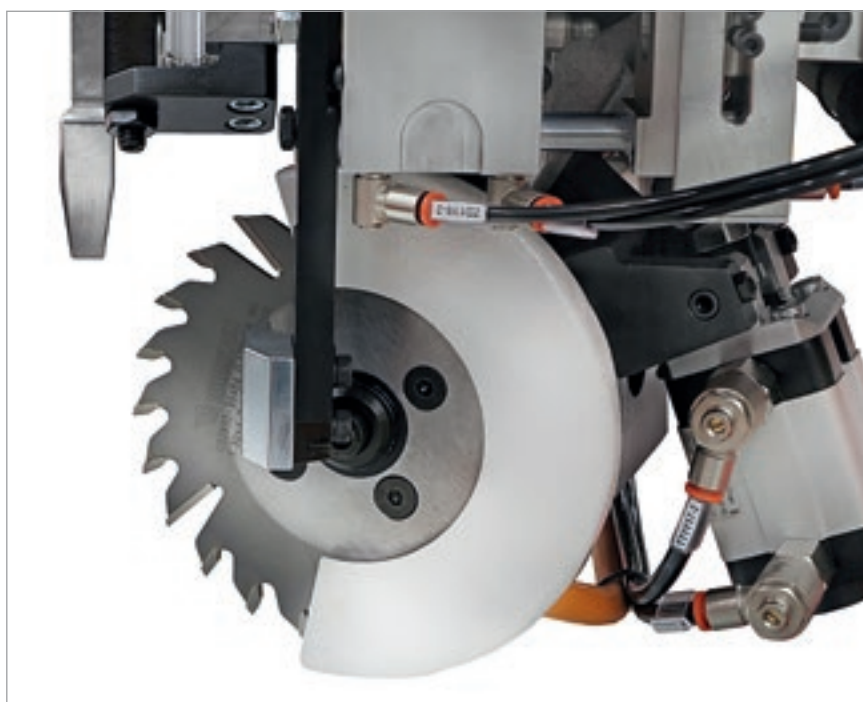

ПРОДВИНУТАЯ КРОМКООБРЕЗКА

Персонализированные решения, порождаемые глубоким знанием процесса обработки и задуманные для того, чтобы предложить клиентам решения, предназначенные для удовлетворения различных требований.

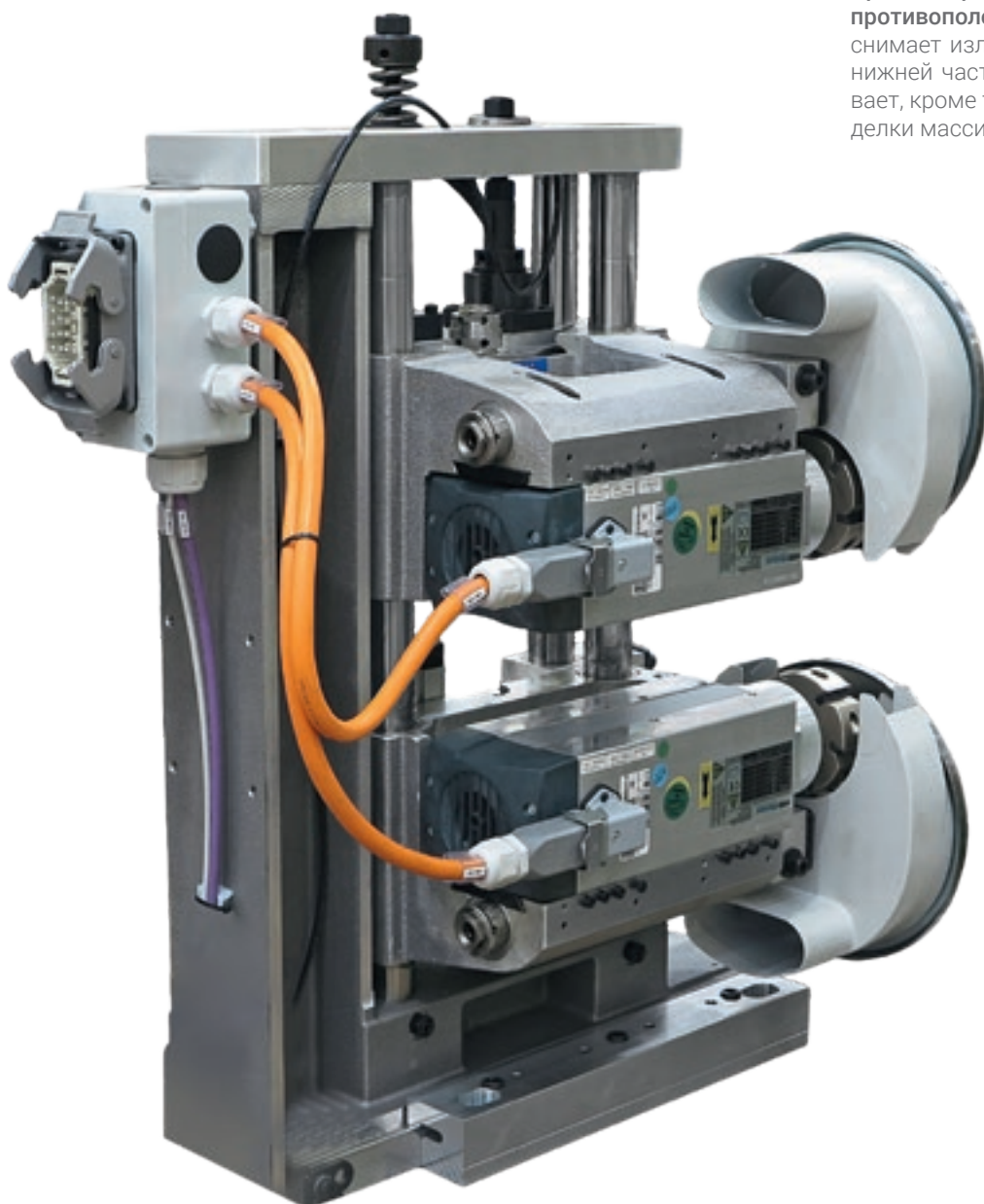

Кромкообрезная группа с **взаимно-противоположными** инструментами снимает излишки кромки в верхней и нижней частях панели. Она обеспечивает, кроме того, высокое качество отделки массива за один проход.

Наклонная кромкообрезная группа для чистовой отделки кромки - один из базовых процессов кромкооблицовки, имеет 2 высокочастотных двигателя и вертикальные и фронтальные копиры в виде вращающегося диска.

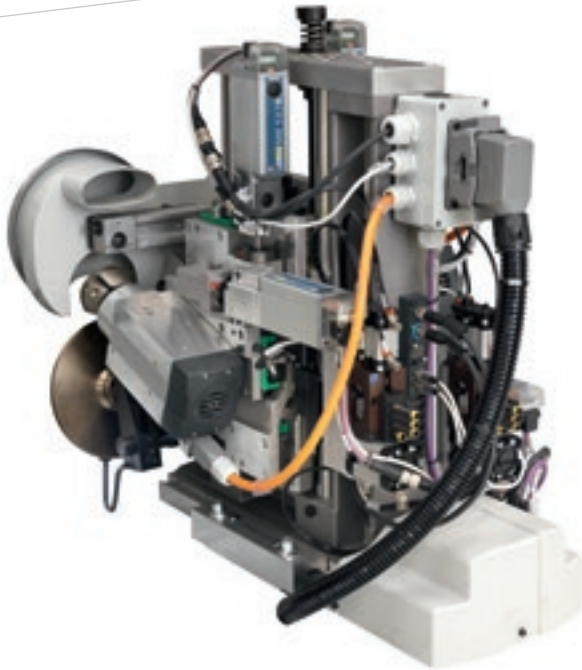

RF40

Полная автономия при позиционировании для определённой обработки. Идеальное решение для тех, кому требуется гибкая адаптация станка благодаря его полной адаптируемости в зависимости от толщины обрабатываемой кромки.



Новый RF50

Топовое качество благодаря высокочастотным моторам (24000 об/мин) и алмазным головкам. 7-осная конструкция и ЧПУ позволяют адаптировать положение инструмента к малейшим изменениям в процессе кромкооблицовки.

ОТВЕТ НА ЛЮБЫЕ ТРЕБОВАНИЯ

Группы разработаны для удовлетворения требований в отношении гибкости и производительности самых взыскательных производителей.

Закругляющая Многофункциональная Группа для радиусной обработки, не только в начале и конце панели, а ещё и по её верхней и нижней частям.

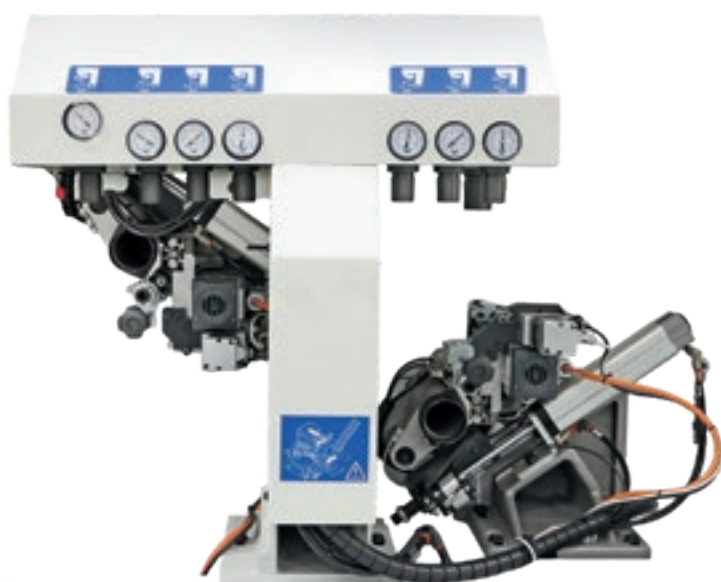

AR30
Закруглитель с 2 двигателями и пневматическим копированием.



AR34
Закруглитель с 4 двигателями и пневматическим копированием. Идеален для закругления кромок из массива дерева.

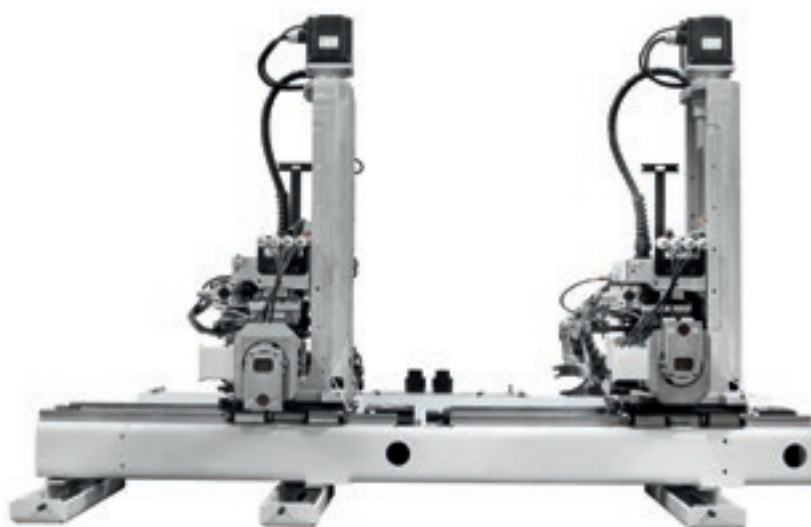
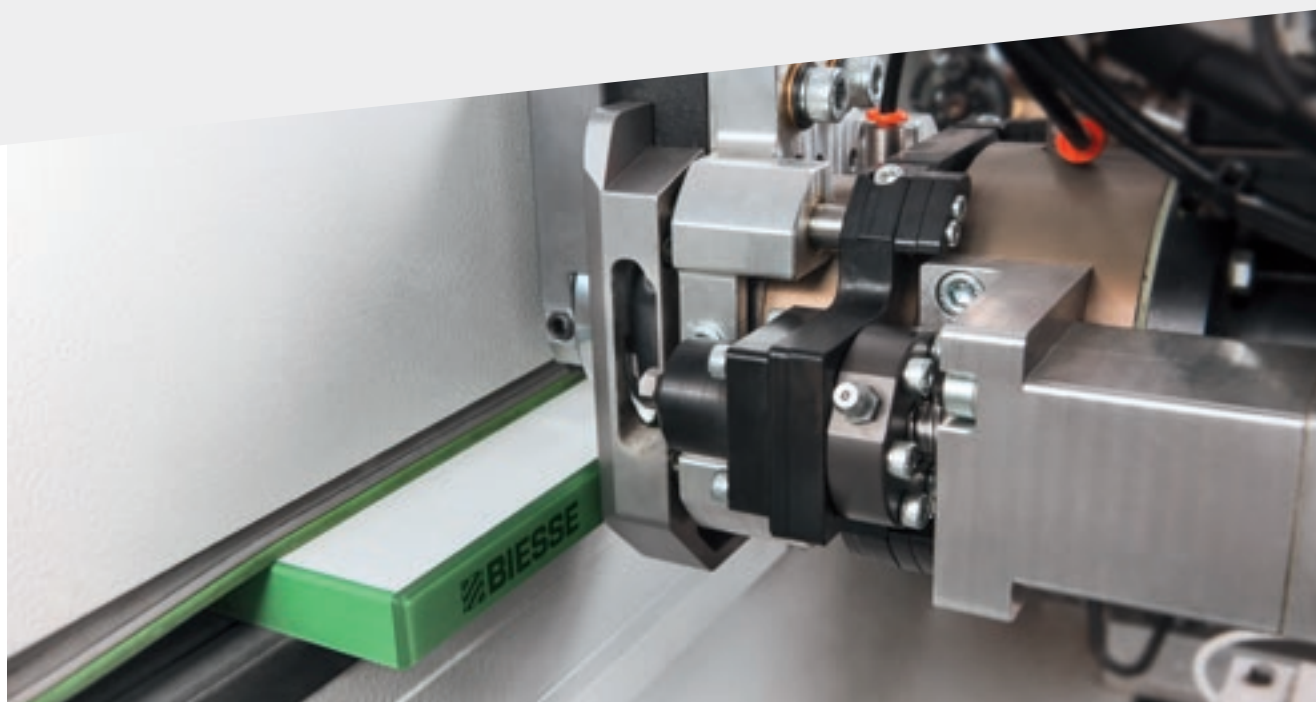

AR80
 Закруглитель с 2 двигателями и приводом от бесколлекторного двигателя для высокоскоростной обработки и максимального качества и производительности.

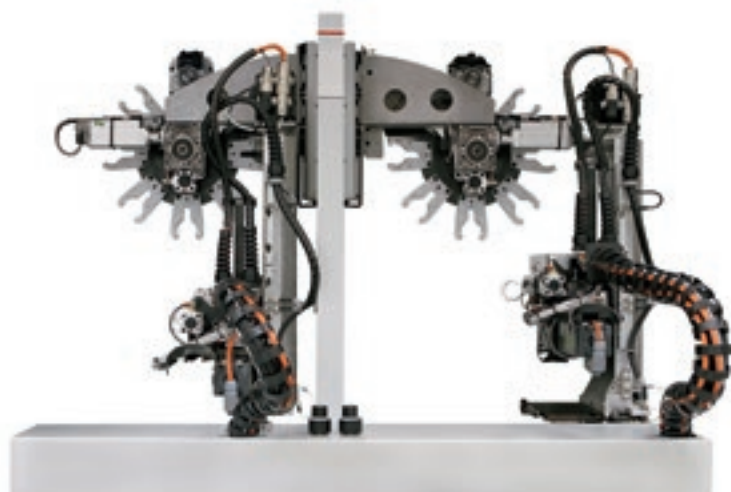

Магазин инструмента
 Сокращение времени цикла благодаря автоматической смене инструмента для обработки кромок различной толщины.

МНОЖЕСТВО ИСПОЛНЯЕМЫХ ОБРАБОТОК

Технология Stream C позволяет производить сложные обработки, гарантируя качество, точность, надёжность и долговечность.

Фрезерная группа позволяет производить пазование и фрезерование по нижней, верхней и фронтальной сторонам панели.

FB30

Группа с управлением перемещения и позиционирования ручной группы с поворотом на 0-90°.

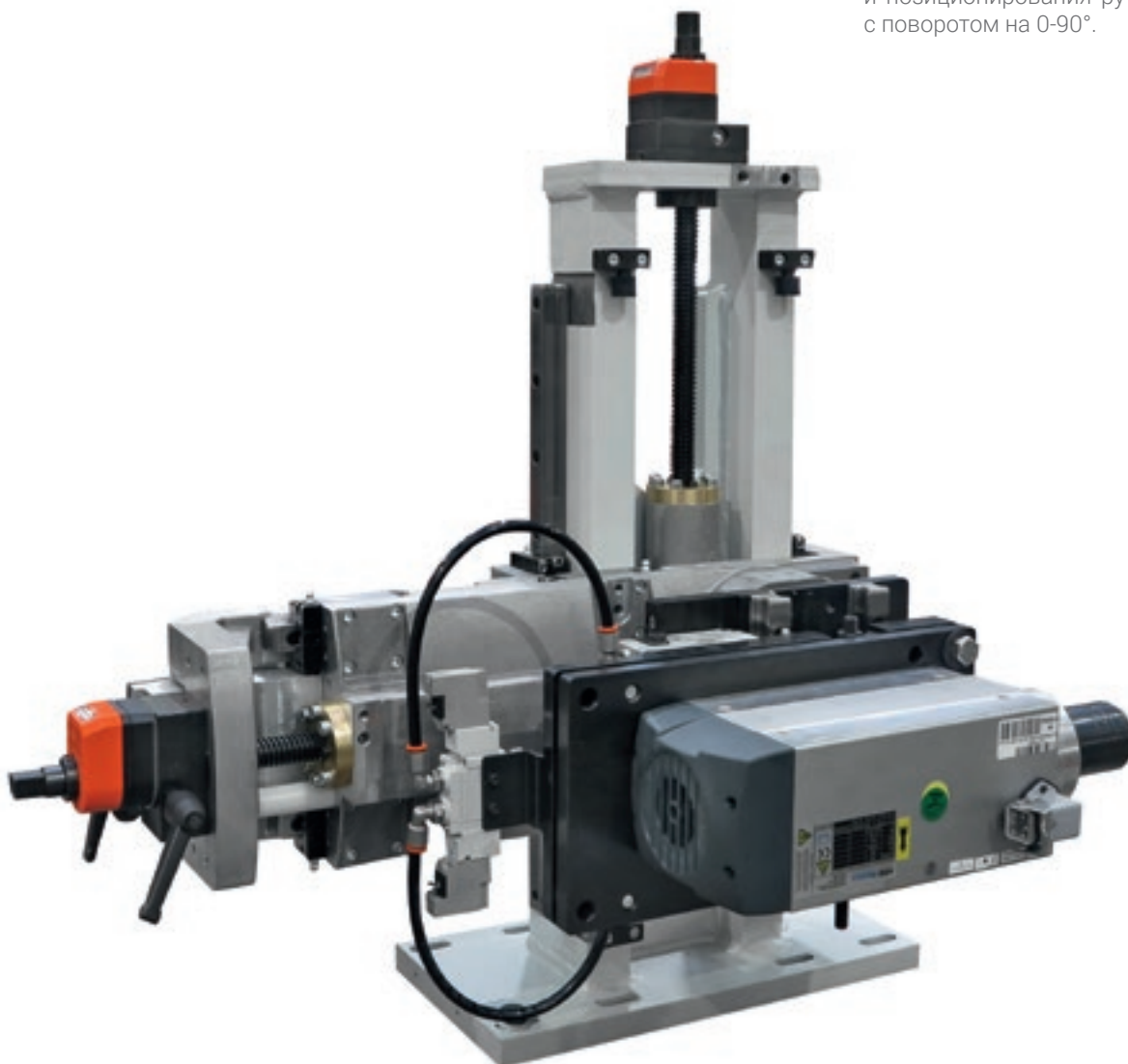

**EB32**

Имеет двойную каретку для исполнения одновременно паза по нижней и фронтальной стороне панели.

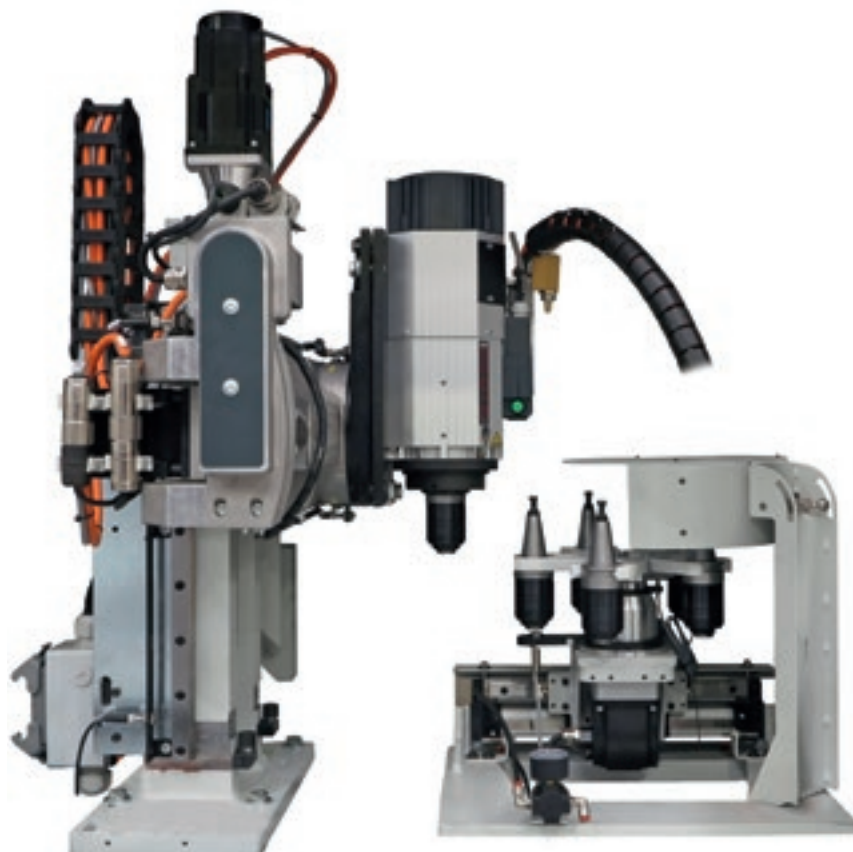
**EB60**

Электрошпиндель и фрезер с управлением при помощи осей, приводимых в движение бесколлекторными двигателями. Позволяет получать высокую точность при таймерном управлении. Магазин инструментов имеет 5 отсеков для автоматической смены инструмента по команде числового программного управления.

ВЫСОКОЕ КАЧЕСТВО ОТДЕЛКИ

Циклевальная группа удаляет неровности, возникшие вследствие предыдущих обработок на верхней и нижней поверхностях кромки.



Компактная рабочая голова с управлением 2 профилями с пневматическим позиционированием.

Циклевочный узел обеспечивает высокие стандарты качества даже при работе на высоких скоростях.



Оси циклёвочного узла имеют возможность автоматического безлимитного позиционирования с учетом толщины кромочного материала.

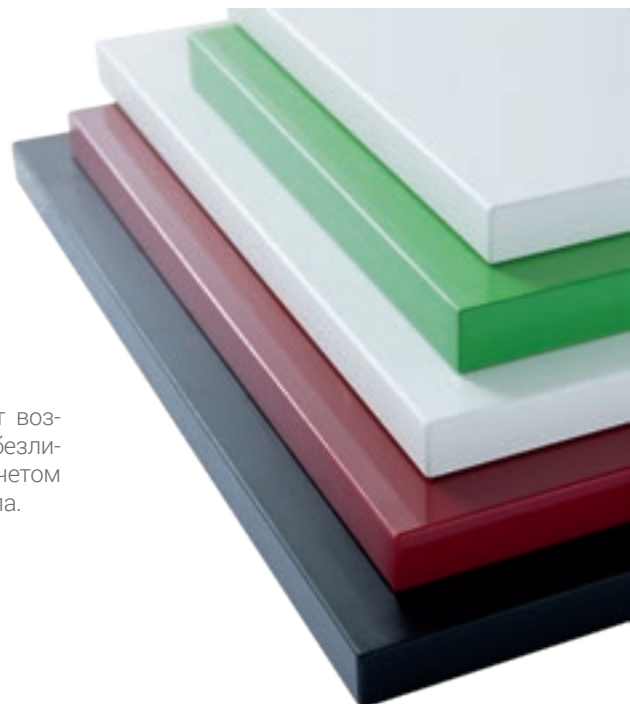

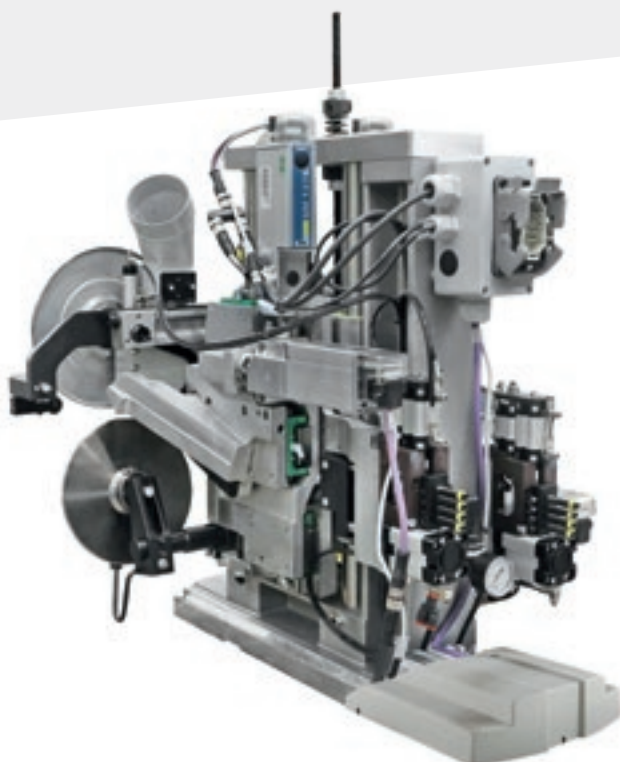

RB40

Располагается на колонне для полного поглощения любой порождаемой структурой вибрации, со множеством профилей, управляемых осью в целях получения бесконечного количества рабочих положений.



Комплект Pro-Nesting

Идеальное решение для кромкооблицовки панелей со сверлениями.



Новый RB50

Максимальная гибкость благодаря одному инструменту для выполнения 5-ти операций.

7-осная конструкция и ЧПУ позволяют адаптировать положение инструмента к малейшие изменения в процессе кромкооблицовки.

МАКСИМАЛЬНАЯ ЧИСТОТА ГОТОВОЙ ПРОДУКЦИИ

Множество решений для обеспечения высоких стандартов качества продукции.



Группа клеевого скребка для удаления избыточного клея с верхней и нижней поверхностей панели, единственная на рынке, имеющая 4 пневмоцилиндра для высокого качества отделки.





Щёточная группа для очистки и полировки кромки и панели.



Система очистки панели, состоящая из совокупности жидкостей с различными функциями для различных фаз обработки. Система обеспечивает наличие готовой продукции, которая не требует дальнейших фаз очистки.



Группа фена для восстановления цвета кромки



ОБРАБОТКИ ТИПА “СОФТФОРМИНГ” ДЛЯ ДИЗАЙНЕРСКОЙ ПРОДУКЦИИ

Biesse развивает специфические авангардные технологии для создания кромки самых сложных форм.

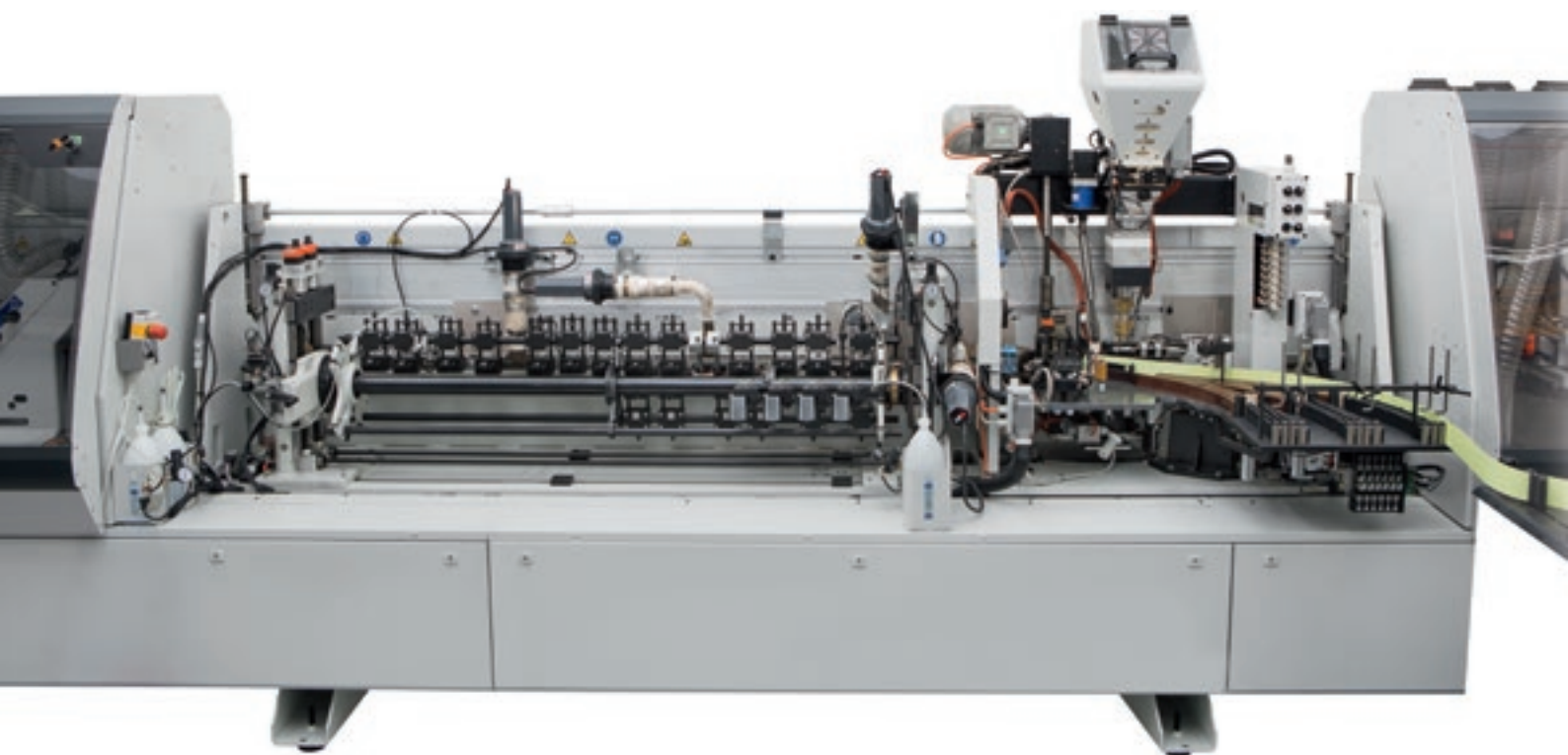

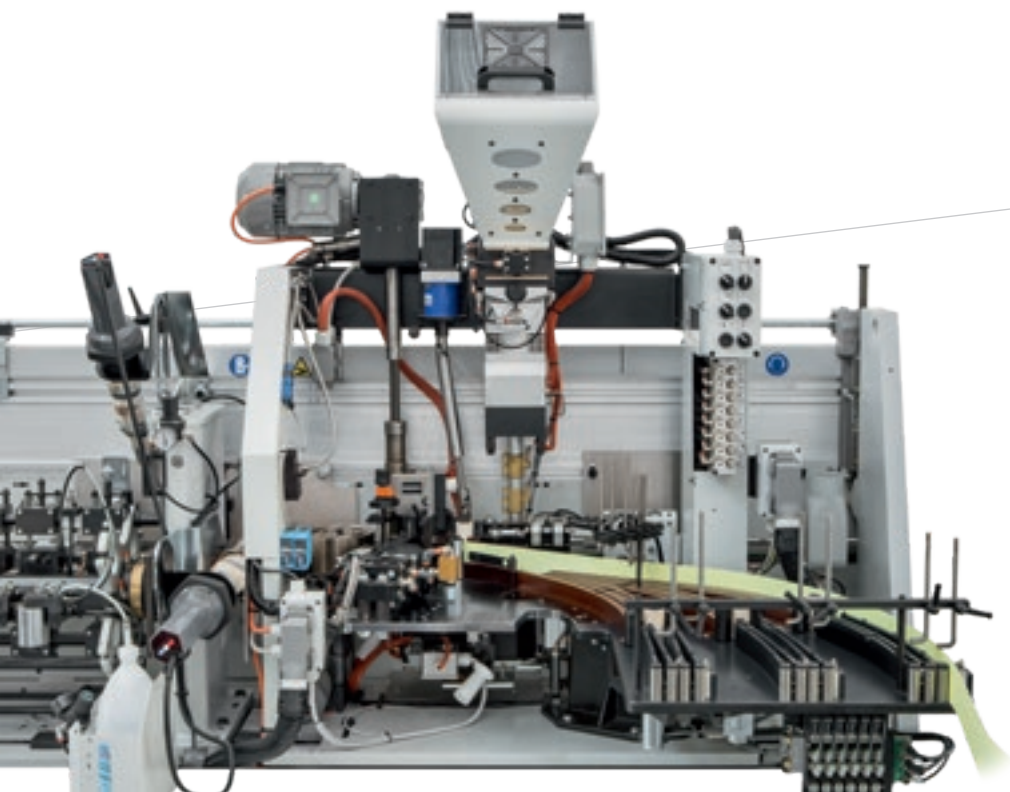

Клеевая группа SP40 для фигурной кромки типа "софтформинг".



Фрезервальная Группа, специализированная для обработки типа "софтформинг", служит для обработки сложных профилей.

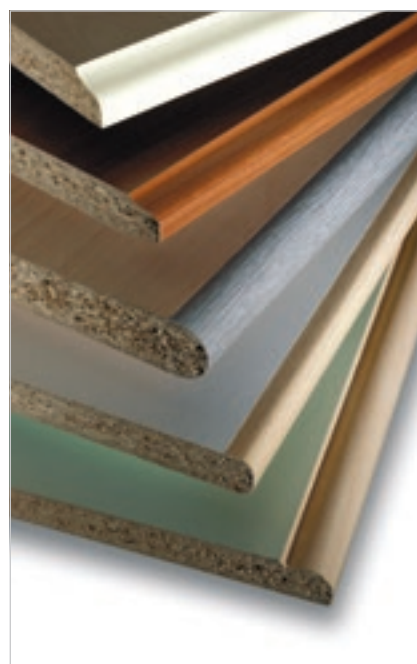

КОМПЛЕКС НЫЕ ЛИНИИ

ПРОЕКТИРОВАНИЕ КОМПЛЕКСНЫХ ЛИНИЙ ДЛИНОЙ БОЛЕЕ 100 МЕТРОВ

BiesseSystems предлагает полный сервис по консультированию и реализации проектов для предприятий, которые хотят воспользоваться для своих производственных процессов интегрированными технологическими решениями.

Команда высококлассных специалистов, работающих в данном сегменте, способна распознать и предвидеть требования производственных предприятий и сопровождать клиента от самой задумки до полной реализации проекта.

БОЛЕЕ 1 000 СИСТЕМ, ПРОДАННЫХ ВО ВСЁМ МИРЕ

- ✔ Реализация систем под ключ.
- ✔ Реализация автоматических интегрированных линий.
- ✔ Модернизация, реструктуризация, интеграция уже существующих производственных систем.

ПРИМЕРЫ КОНСТРУКЦИЙ ЛИНИЙ

Форматно-кромкооблицовочные станки Biesse разработаны и изготовлены для обработки в составе полностью автоматических интегрированных линий, гарантирующих работу 24 часа в сутки 7 дней в неделю.

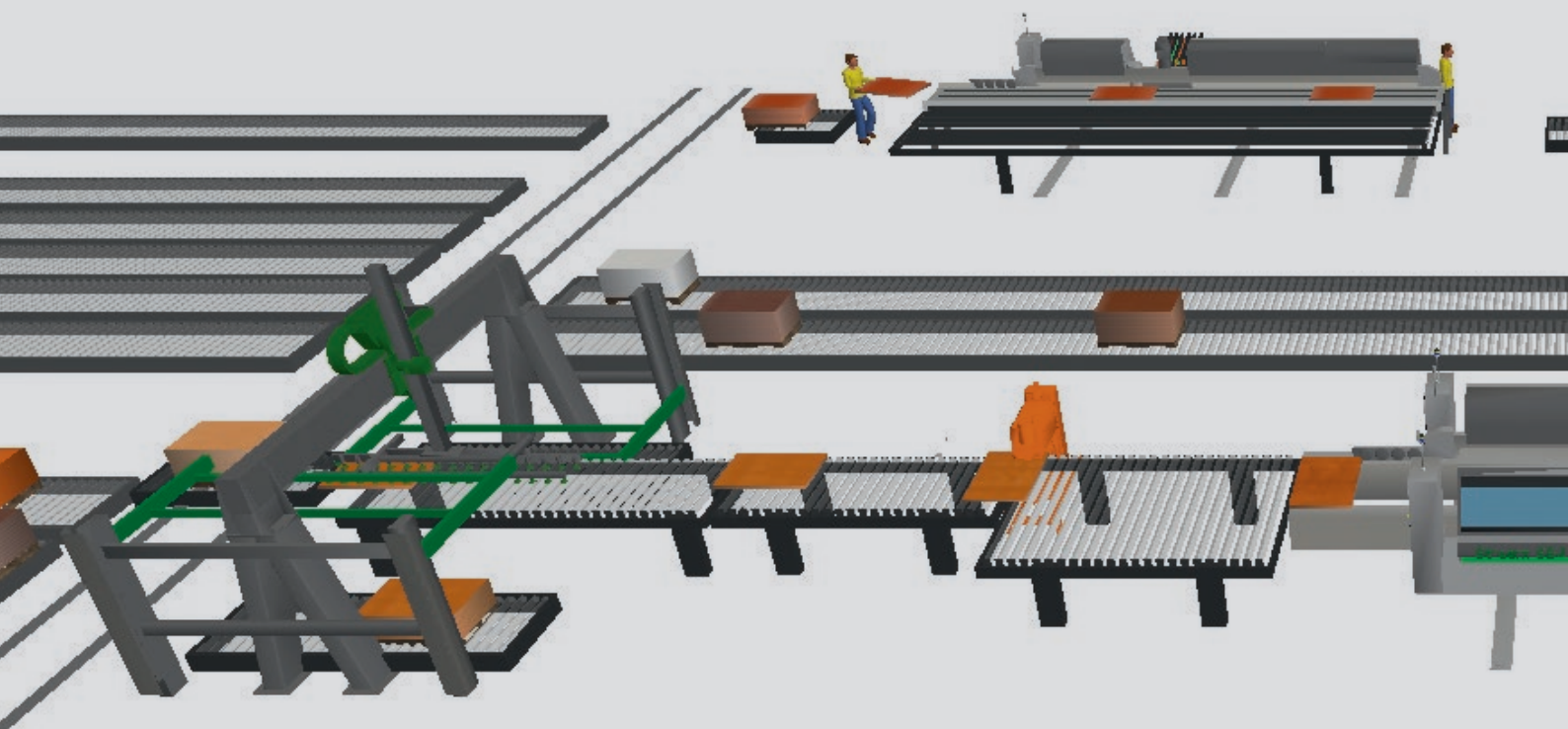
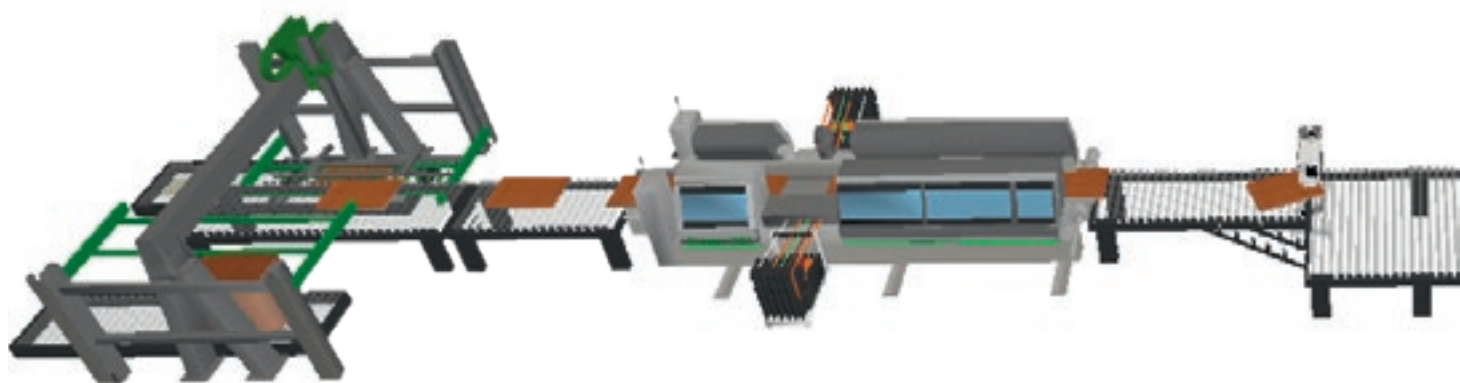

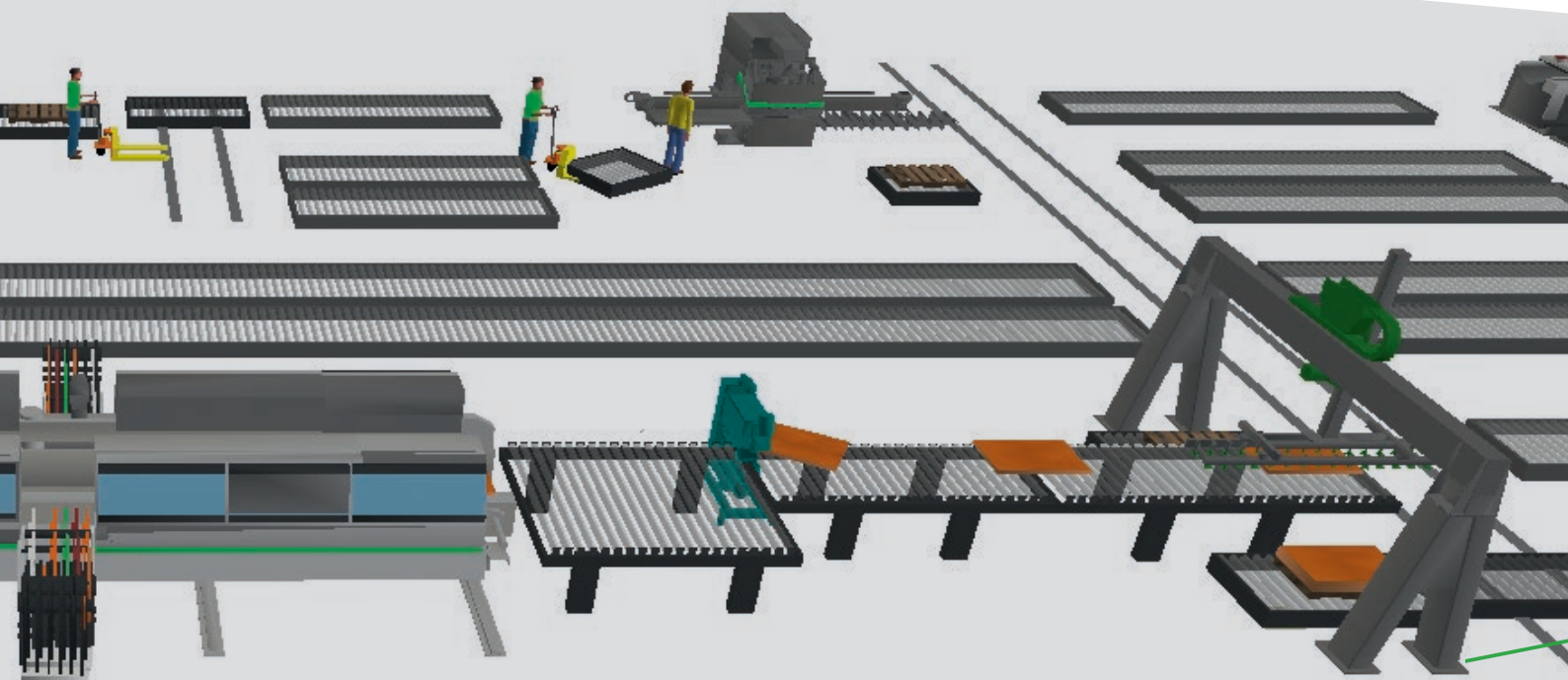
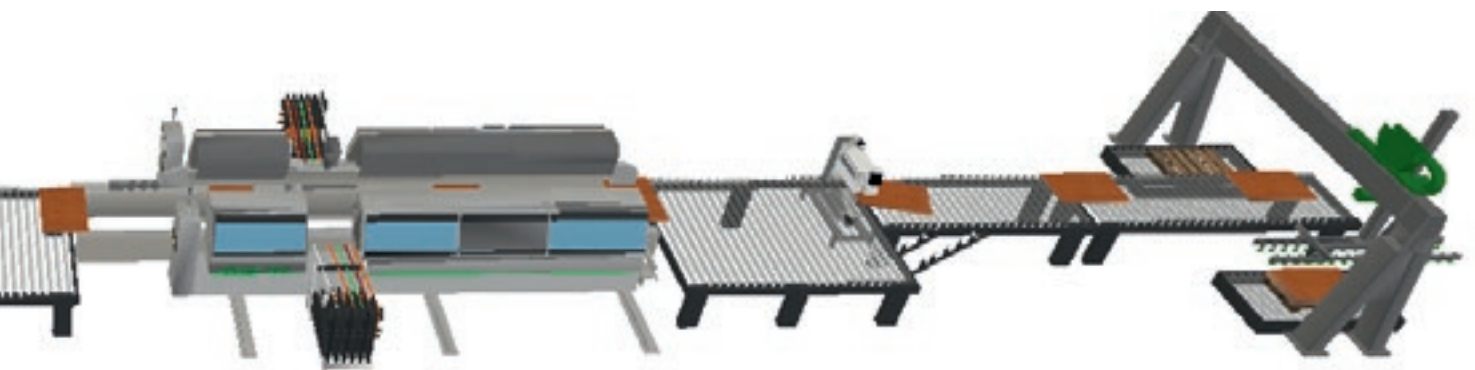

ТЕХНОЛОГИЯ НА СЛУЖБЕ ПОЛЬЗОВАТЕЛЯ

Быстрое программирование, доступное для всех благодаря сенсорной панели управления.



Умная статистика для контроля над производством:

- ▶ различные диаграммы для отображения параметров и оптимизации производительности кромочного станка,
- ▶ выгрузка стат.данных по производственным партиям или временным периодам,
- ▶ мобильное приложение для контроля станка в любой момент времени.

Система управления SMART TOUCH 21 для Stream C BD2. Управление полностью при помощи сенсорного экрана без необходимости наличия периферийных устройств. Максимальное удобство благодаря экрану на 21,5" Full HD, что обеспечивает прекрасную видимость.

- ▶ Лёгкость в управлении и интуитивность программирования.
- ▶ Быстрый переход от одной обработки к другой.
- ▶ Современный и интуитивный графический интерфейс.



ТЕХНИЧЕСКИЕ ДАННЫЕ

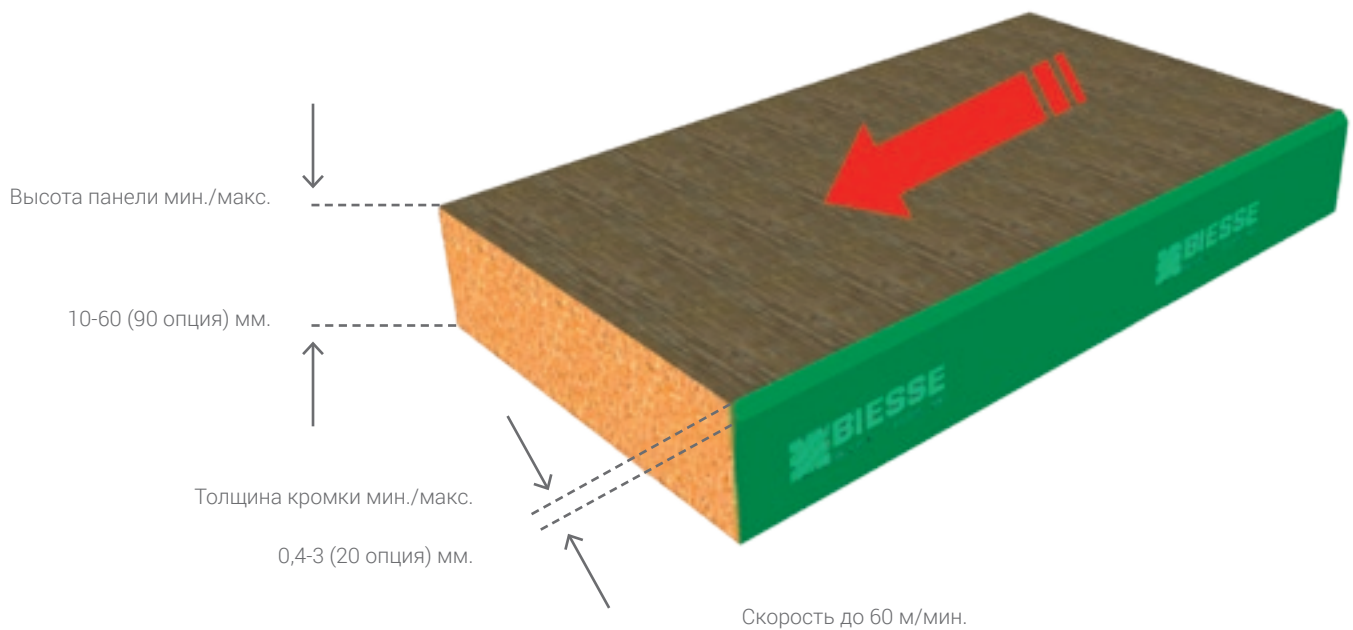

Технические данные и иллюстрации не являются предметом обязательств. Некоторые фотографии могут воспроизводить станки с установленными опциями. Biesse Spa оставляет за собой право вносить некоторые изменения без предварительного уведомления.

Удельный уровень поверхностного звукового давления A (L_{pfA}) 83 дБ (A). Средневзвешенный уровень звуковой мощности (L_{wA}) 105 дБ (A). Погрешность измерения K = 4 дБ (A).

Измерения произведены с соблюдением нормативов UNI EN ISO 18217, UNI EN ISO 3746, UNI EN ISO 11202 и последующие изменения. Указанные значения уровня звукового давления относятся к уровням издаваемого шума и не обязательно представляют точные уровни экспозиции. Несмотря на то, что существует соотношение между уровнем производимого шума и степенью подверженности воздействию шума, оно не может быть надёжным образом использовано для того чтобы определить, необходимы или нет дополнительные меры предосторожности. Факторы, определяющие фактический уровень воздействия шума на персонал, включают продолжительность воздействия, характеристики рабочего помещения, наличие других источников излучения, то есть других соседних станков и технологических процессов. Данная информация позволяет пользователю станка выполнить более точную оценку рисков и опасностей.

SOPHIA

ДОБАВЛЕННАЯ ЦЕННОСТЬ МАШИН



SOPHIA кибер-платформа интернета вещей, созданная Biesse для своих клиентов, в содружестве с Accenture: для максимальной отдачи и оптимизации производственных процессов.

В режиме реального времени, платформа отслеживает и передает оператору информацию о этапе производства и задействованных станках. Подробные инструкции для еще более эффективной работы.

□ **10% СНИЖЕНИЕ ЗАТРАТ**

□ **50% СОКРАЩЕНИЕ ПРОСТОЕВ
ОБОРУДОВАНИЯ**

□ **10% УВЕЛИЧЕНИЕ
ПРОИЗВОДИТЕЛЬНОСТИ**

□ **80% ЭКОНОМИЯ ВРЕМЕНИ НА
ДИАГНОСТИКУ**

SOPHIA ВЫВОДИТ ВЗАИМОДЕЙСТВИЕ С ОПЕРАТОРОМ НА НОВЫЙ УРОВЕНЬ.

iOT
SOPHIA

IoT - платформа интернета вещей SOPHIA отображает конкретные характеристики станка с его удалённой диагностикой, анализом простоев и профилактикой поломок.

Эта платформа постоянно подключена к центру управления и позволяет оператору оперативно обращаться за помощью в службу поддержки (вызовы через приложение имеют высший приоритет) и вызвать специалиста для диагностики в течение гарантийного периода. С SOPHIA, клиенты получают техническую поддержку первой очереди.

PARTS
SOPHIA

PARTS SOPHIA новый, удобный и индивидуальный инструмент для заказа запасных частей Biesse. Портал предлагает клиентам, дилерам и филиалам компании персональную учетную запись, доступ к обновляемой базе технической документации на приобретенные станки и возможность формировать корзину заказа запасных частей, с отображением информации о текущих складских остатках и стоимости. Более того, ход выполнения заказа можно контролировать в любое время.

 **BIESSE**

в ассоциации с  **accenture**

ГАММА BIESSE ДЛЯ КРОМКООБЛИЦОВОЧНОЙ И ФОРМАТНО-КРОМКООБЛИЦОВОЧНОЙ ОБРАБОТКИ

КРОМКООБЛИЦОВКА



Akron 1100



Jade 200



Jade 300



Akron 1300



Akron 1400



Stream A Smart

КРОМКООБЛИЦОВКА



Stream A



Stream B

ФОРМАТНО-КРОМКООБЛИЦОВОЧНАЯ ОБРАБОТКА



Stream C



Stream B MDS

СЕРВИС И ЗАП ЧАСТИ

Прямое и эффективное взаимодействие между отделами Сервиса и Запасных частей. Служба поддержки Ключевых Клиентов Biesse в собственных центрах и/или на производственных фабриках.

СЕРВИС BIESSE

- ▀ Установка и запуск станков и систем.
- ▀ Центр для обучения технических специалистов Biesse, а также дилеров; обучение клиентов непосредственно на предприятии клиента.
- ▀ Технические осмотры, модернизация, ремонт и обслуживание.
- ▀ Поиск и устранение неисправностей, удалённая диагностика.
- ▀ Обновление программного обеспечения.

500

специалистов Biesse в Италии и во всём мире.

50

специалистов Biesse, работающих в сфере удалённого обслуживания.

550

сертифицированных дилеров.

120

учебных курсов на разных языках ежегодно.

Компания Biesse поддерживает прямые и открытые отношения с клиентом, чтобы всегда быть в курсе его потребностей, улучшать свою продукцию и сервисное обслуживание благодаря специальным подразделениям: Biesse Service и Biesse Parts.

Компания имеет глобальную сеть сервисных центров и команду высококвалифицированных специалистов, обеспечивая по всему миру оказание сервисных услуг и поставку запасных частей для станков, а также установку компонентов на месте и онлайн-поддержку в режиме "24/7".

ЗАПАСНЫЕ ЧАСТИ BIESSE

- ✔ Оригинальные запасные части Biesse и комплект запасных частей, персонализируемых в зависимости от модели станка.
- ✔ Помощь в идентификации детали.
- ✔ Офисы курьерских служб DHL, UPS и GLS, расположенные на складе запасных частей Biesse, и обеспечивающие ежедневные доставки.
- ✔ Оптимальное время выполнения заказа благодаря глобальной разветвленной сети дистрибуции с автоматизированными складами.

92%

заказов на устранение простоя станка, обработанных в течение 24 часов.

96%

заказов, выполненных в назначенное время.

100

специалистов по запасным частям в Италии и в мире.

500

заказов, обрабатываемых каждый день.

СДЕЛАНО С BIESSE

“SCA INDÚSTRIA DE MÓVEIS LTDA” - ПАРТНЁР BIESSE

“Sca Indústria de Móveis Ltda” - это реальность, пусть даже и работающая в различных сегментах, имеет своей сердцевинкой мебельное производство. Речь идёт о марке, широко известной в Бразилии, которая может похвастаться длительной историей, берущей начало в 1929 году, когда Аугусто Манфрой заложил первый камень в то, что в дальнейшем стало его мебельным предприятием. К Аугусто затем присоединились три сына – Серджо, Клаудио и Гильмар Манфрой – которые сопровождали его в развитии этого всё более растущего бизнеса. Деревообработка неразрывно связана с производством материалов из цемента: раковины и ванны, облицованные плиткой, водяные сосуды из цемента и гранита и многое другое. С другой стороны, в качестве поддержки для раковины требуется мебель, и это сочетание становится естественным. В настоящий момент “Sca” в основном занимается меблировкой: разрабатывает проекты для всего внутреннего рынка; высока также доля экспорта. “Наша сильная сторона - это проектирование”, - рассказывает Серджо Манфрой. “Наша миссия - разрабатывать решения в зависимости от требований потребителя. Мы сотрудничаем также и с крупными предприятиями, большими офисами, работая, кроме того, и на гостиничном и судостроительном рынке. Мы опираемся на семьдесят точек продаж в Бразилии и на шесть точек за границей и строго придерживаемся принципа применения передового опыта при управлении нашим предприятием, заручившись сертификацией качества Iso9000 и Iso14000 в отношении охраны окружающей среды, а также Iso Ohsas 18000 в целях безопасности наших работников. Этот путь, дав нам

глубокого удовлетворения, с другой стороны обязывает нас использовать только материалы сертифицированного происхождения: мы используем сырьё, полуфабрикаты и компоненты только наилучшего качества, которые мы преобразуем в готовые изделия благодаря персоналу, имеющему высокую квалификацию в области проектирования, и коллективу, занимающемуся исследованиями и разработкой новой продукции. Что касается технологии, что становится всё более важным в нашей работе, мы уже давно выбрали совместную работу с Biesse, которая сейчас является нашим самым важным партнёром”, - говорит Манфрой. “Biesse, равно как мы и наши партнёры, обращает непрерывное внимание на постоянные разработки и улучшения в целях совершенствования своей работы, улучшения своей продукции и эффективности своего оборудования. Так же, как и мы, они идут по пути роста и ищут всё самое лучшее, чтобы предложить это для рынка, находясь в процессе непрерывного улучшения. В настоящий момент это, безусловно, наилучший технический партнёр, к которому мы испытываем безграничное доверие, равно как и к его опыту и профессионализму, а также к отношению к работе персонала, который его представляет в нашей стране - Группа “Gati”, с которой мы ежедневно сотрудничаем. Качество, которое покорило нас больше всего - это их надёжность: мы говорим с ними о том, что мы делаем, о сервисе, который мы оказываем нашим клиентам; это две характеристики, которые для нас являются основными и которые мы

всегда хотим найти и в тех, которые работаем с нами и для нас. Сервис, надёжность и эффективность - ключевые слова, которые мы считаем своими, но также и хотим разделить с теми, кто хочет иметь с нами дело, чтобы соответствовать нашим требованиям как в отношении поддержки клиентов, так и постоянного улучшения своей продукции. С другой стороны, мы работаем в сегменте, который не может обойтись без эффективного сервиса, и в этой связи Biesse для нас - отличный партнёр”. “Мы непрерывно инвестируем в технологию: несколько лет назад, например, мы приобрели у Biesse систему, которая увеличивает гибкость нашего производства на рынке. Последней инвестицией в приобретение продукции Biesse является станок Stream Mds - кромкооблицовочный центр, который решил для нас множество проблем в области гибкой форматно-кромкооблицовочной обработки, и который способен самостоятельно изготовить готовую к отправке на сборку деталь. И это только самое недавнее приобретение! Мы, как уже было сказано, постоянно находимся в плотном контакте с Biesse для поиска путей к улучшению наших процессов, сокращению расхода электроэнергии и материалов, а также повышению качества готовой продукции. Мы не желаем иметь лишь партнёров, у которых будем только покупать оборудование, но хотим взаимодействовать с доверенным поставщиком, с которым мы могли бы обсуждать и оценивать наши возможные решения и последующие шаги”.

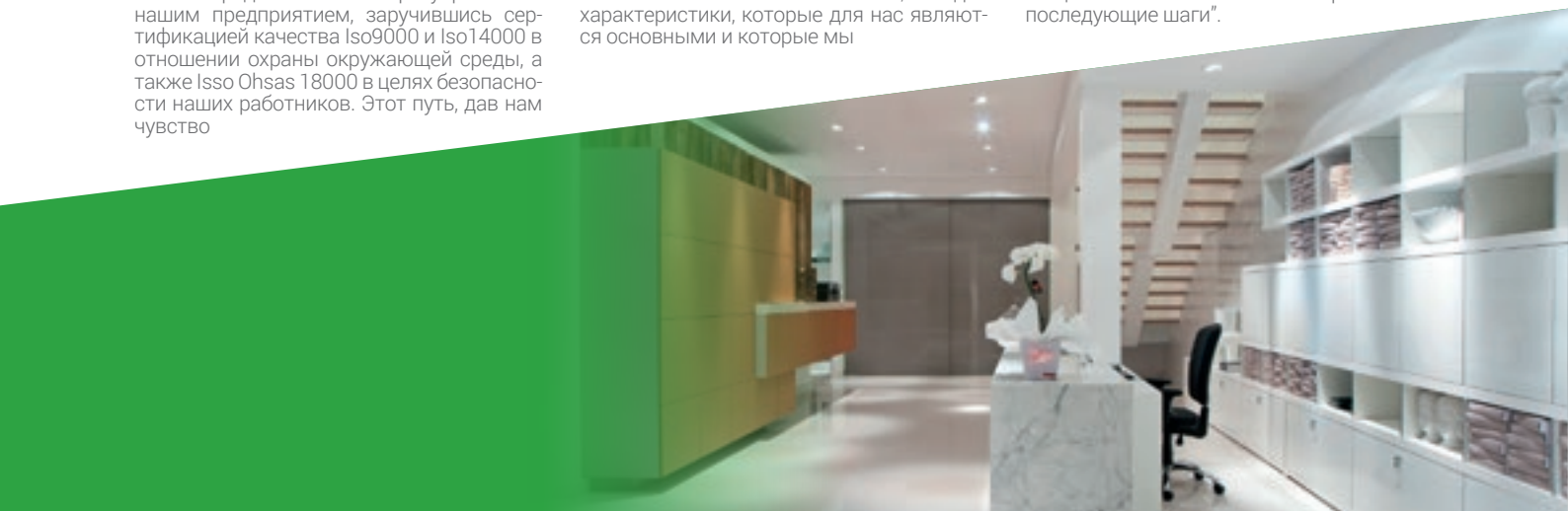

LIVE THE EXPERIENCE



Технологии и сервис, которые максимизируют продуктивность и эффективность и создают новые возможности для успешного выполнения задач клиентов.

ПОЛУЧИ ОПЫТ ВМЕСТЕ С BIESSE GROUP В НАШИХ КАМПУСАХ ПО ВСЕМУ МИРУ

