

INSIDER FT2

СВЕРЛИЛЬНЫЙ СТАНОК
ГИБКОГО ДЕЙСТВИЯ

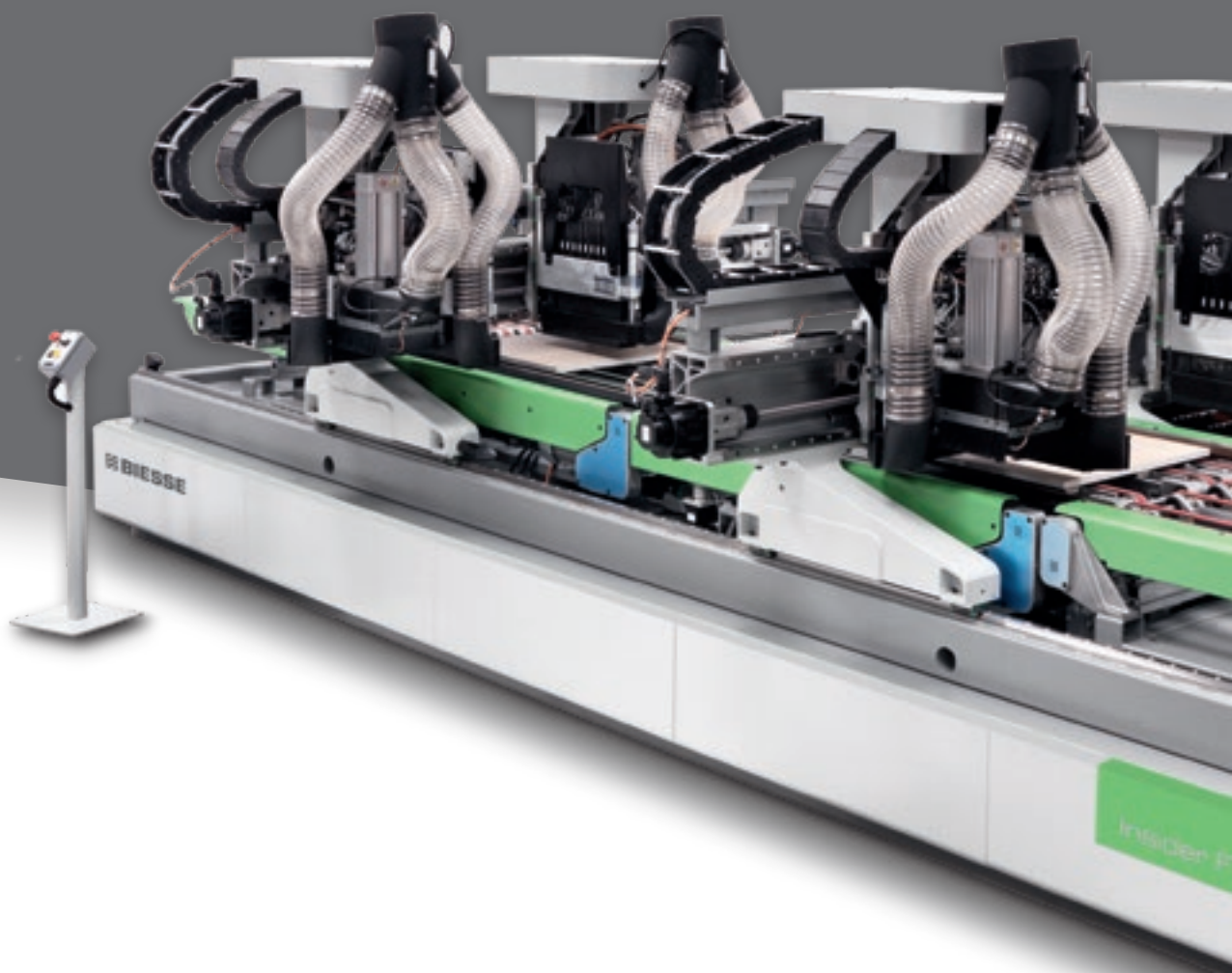

РЕШЕНИЕ, ИДЕАЛЬНОЕ ДЛЯ ПРОИЗВОДСТВА ПОД ЗАКАЗ



РЫНОК ЗАПРАШИВАЕТ

такие изменения в производственных процессах, которые позволяют отвечать на всё более растущие запросы продукции, персонализируемой под специфические требования клиента, при точном соблюдении кратчайших сроков поставки.

BIESSE ОТВЕЧАЕТ НА

это технологическими решениями, способными удовлетворить требования предприятий, которые производят под заказ, значительно сокращая экономические затраты и время цикла. **Insider FT2** - это устанавливаемый в линию сверлильный станок с ЧПУ, позволяющий последовательно обрабатывать с нулевым временем переналадки производственное задание под заказ. Insider FT2 - это идеальный станок для производителя мебели в собранном и разобранном виде, а также для производителей полуфабрикатов.



INSIDER FT2

- ОБРАБОТКА ПАНЕЛЕЙ РАЗЛИЧНЫХ ФОРМАТОВ С НУЛЕВЫМ ВРЕМЕНЕМ ПЕРЕНАЛАДКИ
- ВЫСОКАЯ ПРОИЗВОДИТЕЛЬНОСТЬ ПРИ МАКСИМАЛЬНОЙ ГИБКОСТИ ОБРАБОТКИ
- ПОЛНАЯ ИНТЕГРАЦИЯ В ПРОИЗВОДСТВЕННЫЙ ПОТОК ФАБРИКИ.

ОБРАБОТКА ПАНЕЛЕЙ РАЗЛИЧНЫХ ФОРМАТОВ С НУЛЕВЫМ ВРЕМЕНЕМ ПЕРЕНАЛАДКИ



Наличие двух пар рабочих голов, установленных на две подвижные независимые каретки, делает возможным исполнение наиболее сложных операций по сверлению в самые кратчайшие сроки, в том числе вследствие способности обрабатывать детали, отличающиеся одна от другой.

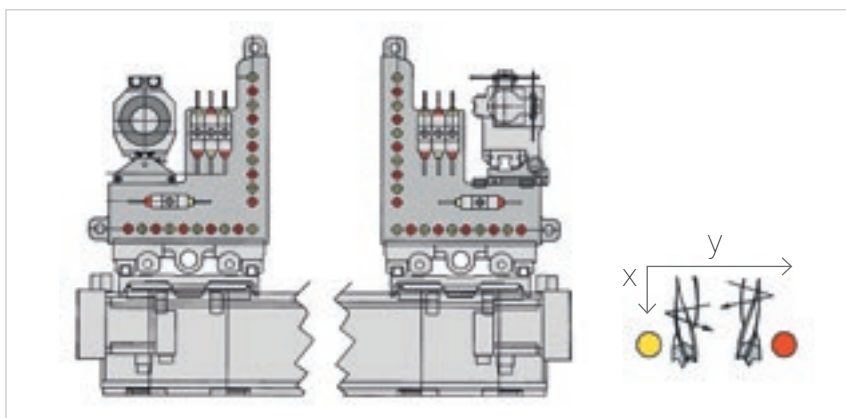

Рабочие головы оснащены большим количеством инструментов, чтобы удовлетворить любое требование по обработке панелей.

ВЫСОКАЯ ПРОИЗВОДИТЕЛЬНОСТЬ

Insider FT2 предлагается двух размеров для удовлетворения различных производственных требований:

- ▣ Insider FT2 с максимальным рабочим полем 700 мм предназначена для производителей жилой мебели.
- ▣ Insider FT2 с максимальным рабочим полем 1300 мм предназначена для любых типологий жилой и офисной мебели, а также мебели для магазинов, так как позволяет обрабатывать панели самых различных размеров.



Рабочее поле станка Insider FT2 делает возможной одновременную обработку двух панелей и либо одной панели обеими имеющимися рабочими головами.

ГИБКОСТЬ, ХАРАКТЕРИЗУЮЩАЯ INSIDER FT2, НЕ НАКЛАДЫВАЕТ НИКАКИХ ОГРАНИЧЕНИЙ НА ПРОИЗВОДИТЕЛЬНОСТЬ. СТАНОК МОЖЕТ ПРОИЗВОДИТЬ ДО 2200 ДЕТАЛЕЙ В СМЕНУ (ЗНАЧЕНИЕ ОТНОСИТСЯ К ПРОИЗВОДСТВУ СТАНДАРТНЫХ КУХОННЫХ БОКОВИН).

МАКСИМАЛЬНАЯ ГИБКОСТЬ ОБРАБОТКИ

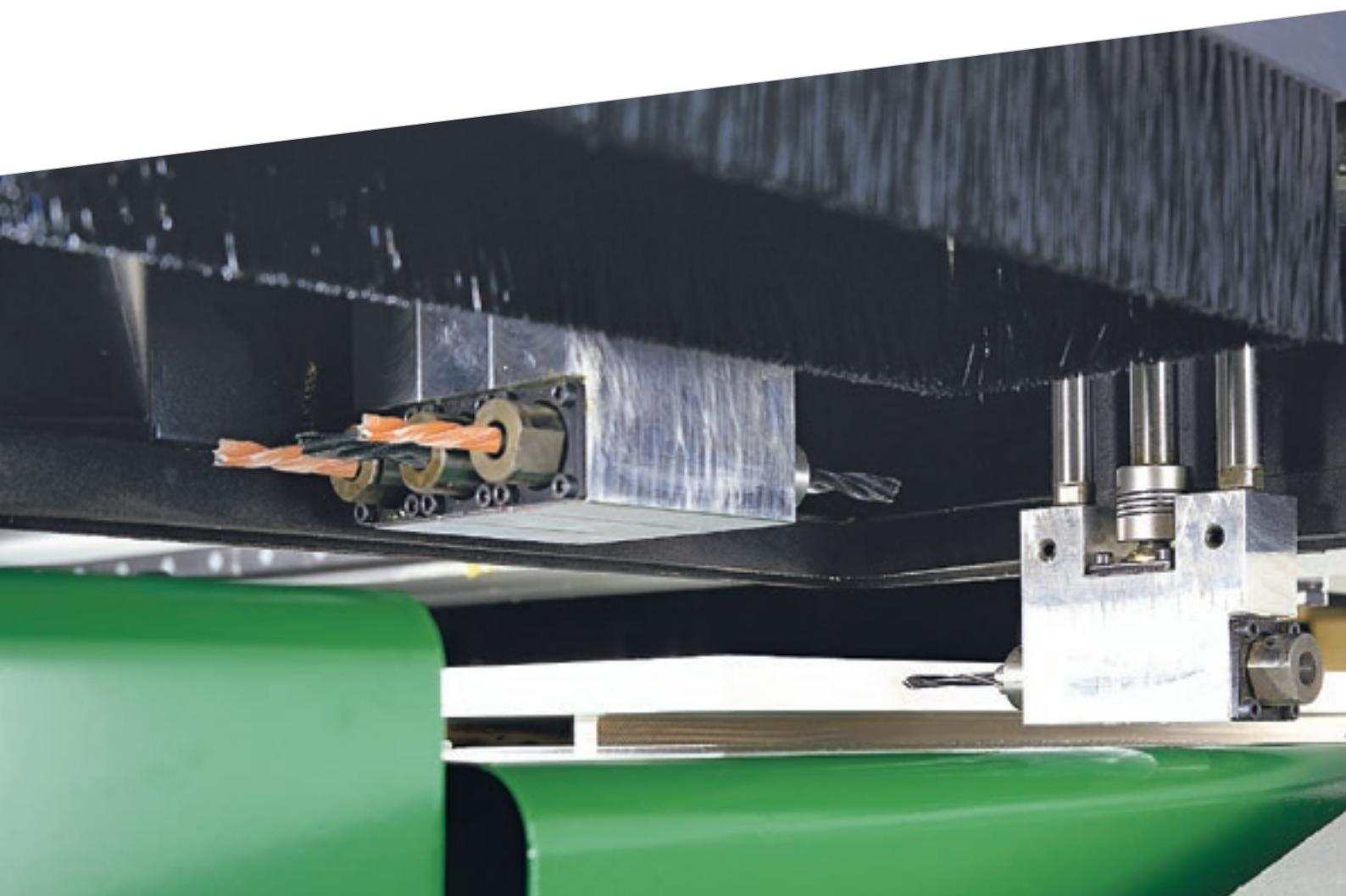

Система утапливаемых упоров позволяет получать полный доступ к фронтальной поверхности панели.





INSIDER FT2 В ВЕРСИИ 1300 СПОСОБЕН ПРОИЗВОДИТЬ ВСЕ ОБРАБОТКИ, КОТОРЫЕ НАКЛАДЫВАЮТ ТРЕБОВАНИЯ РАБОТАТЬ БЕЗ РАЗМЕРНЫХ ОГРАНИЧЕНИЙ.

Имеется возможность также исполнять наиболее сложные обработки благодаря способности обрабатывать 5 сторон панели.

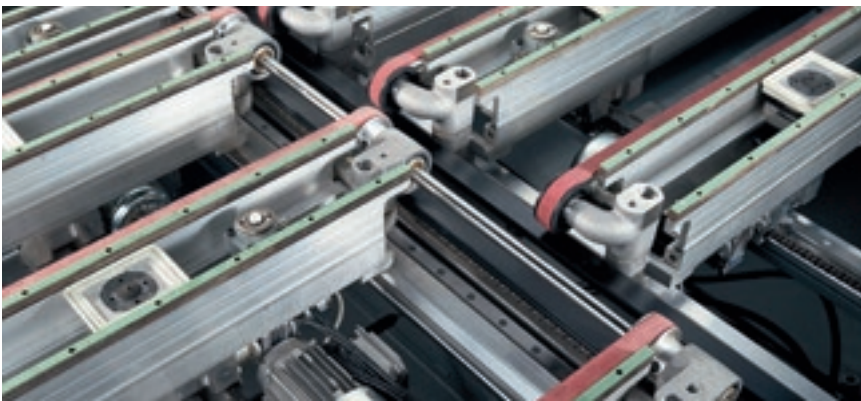

Рабочая зона в автоматически конфигурируемой версии позволяет подстраивать отдельные рабочие столы и системы протяжки панелей так, чтобы всегда обеспечивать доступ, необходимый для производимой обработки. Настройка рабочих столов производится в кратчайшее время благодаря независимому электроприводу каждого отдельного элемента с целью обеспечивать максимальную производительность.

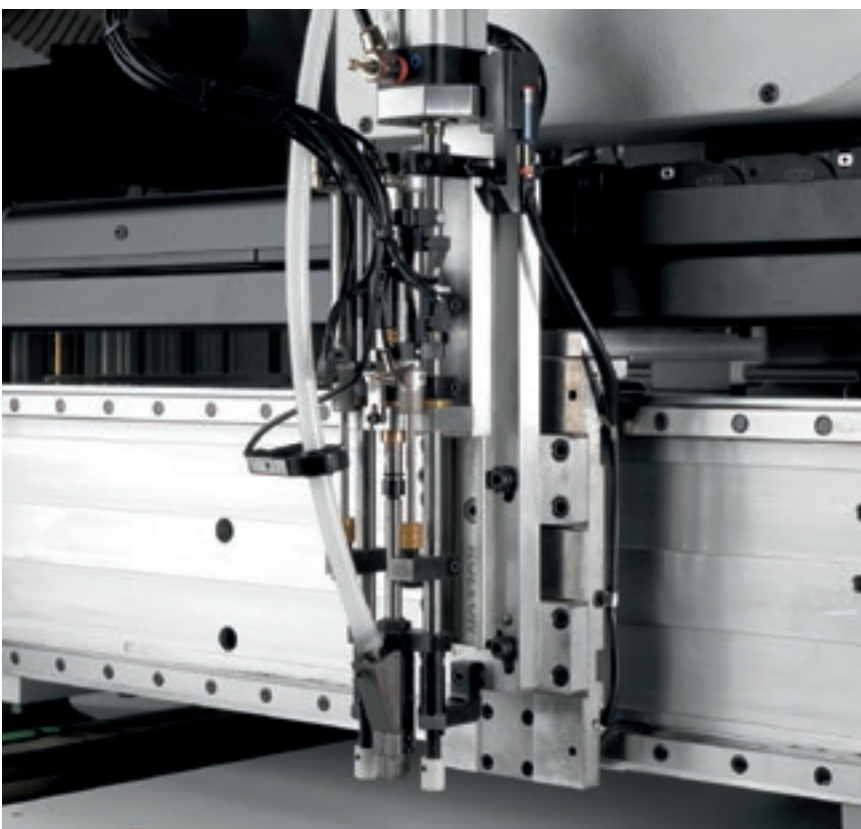

Группа забивки втулок для дополнения типичных для офисной мебели обработок.

РЕШЕНИЯ ДЛЯ СВЕР ЛЕНИЯ

НЕПРЕРЫВНОЕ ПРОИЗВОДСТВО

Полная гамма, способная ответить на любые требования в отношении гибкости и производительности.

Сверлильные станки Biesse могут обрабатывать одновременно две панели, достигая максимальных уровней производительности. Нулевое время на переналадку при переходе от одной обработки к другой. Сокращение затрат на обработку материала более чем на 60%.

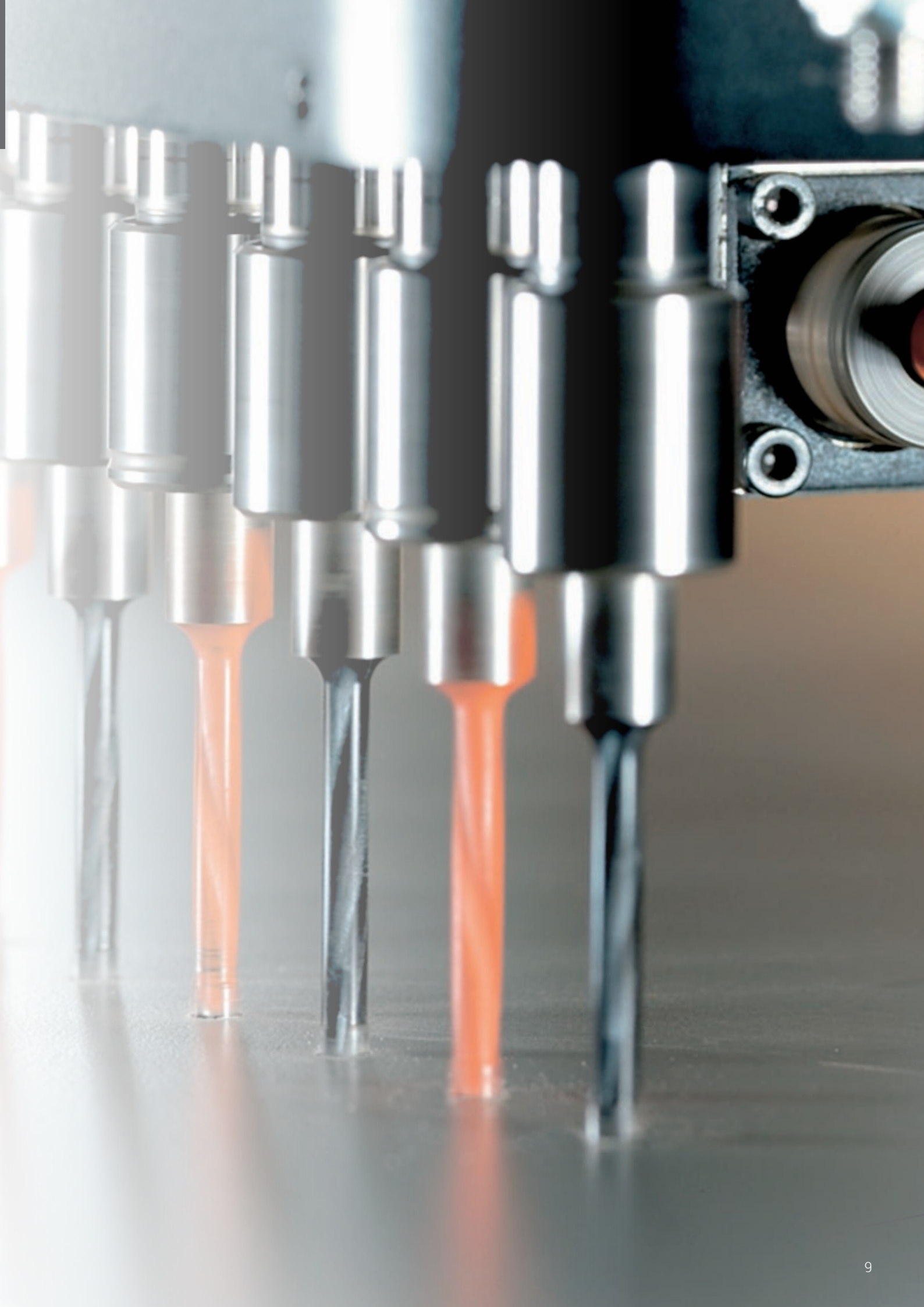

ПОЛНАЯ ИНТЕГРАЦИЯ В ПРОИЗВОДСТВЕННЫЙ ПОТОК ФАБРИКИ

Biesse способна поставить многочисленные интегрированные решения согласно специфическим требованиям производительности, степени автоматизации и располагаемого пространства.



Winner W3 позволяет производить загрузку и выгрузку панелей в линиях сверления и забивки. Высокая гибкость обработки при управлениях стопами, составленными под заказ.



ПРИМЕРЫ ИНТЕГРАЦИИ В ПРОИЗВОДСТВЕННУЮ ЛИНИЮ

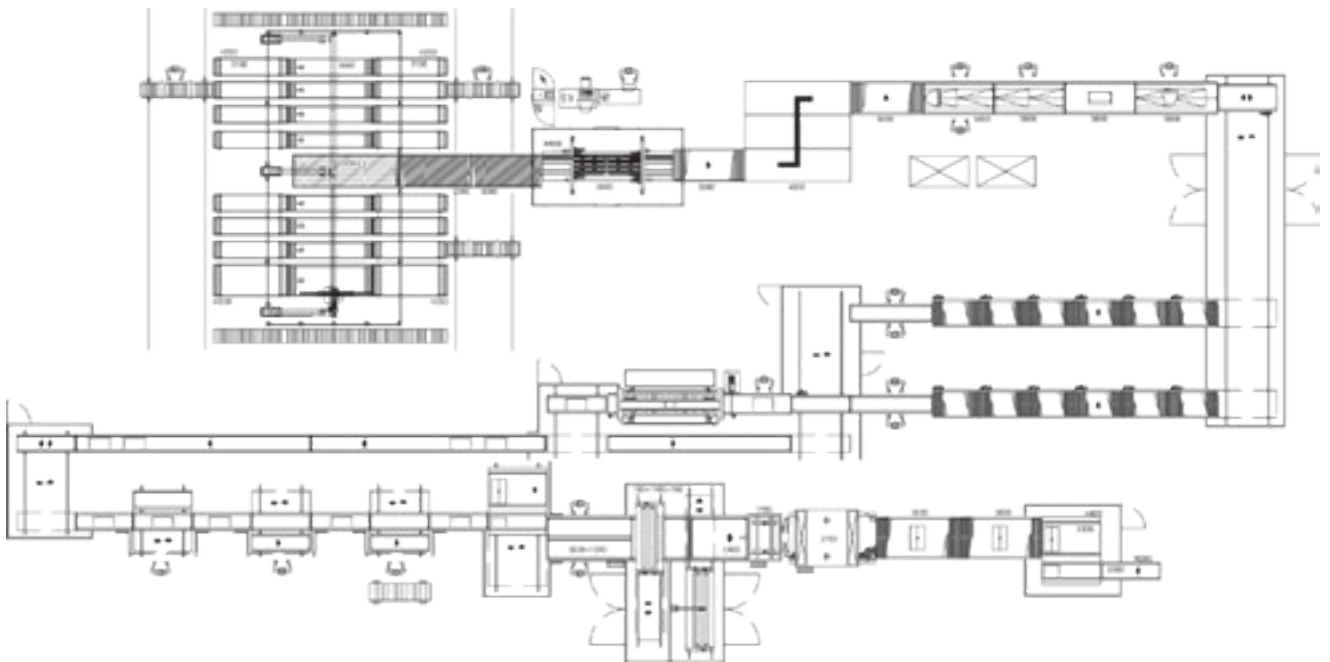

Гибкая система для производства комнатной мебели под заказ, установленная на мебельной фабрике.

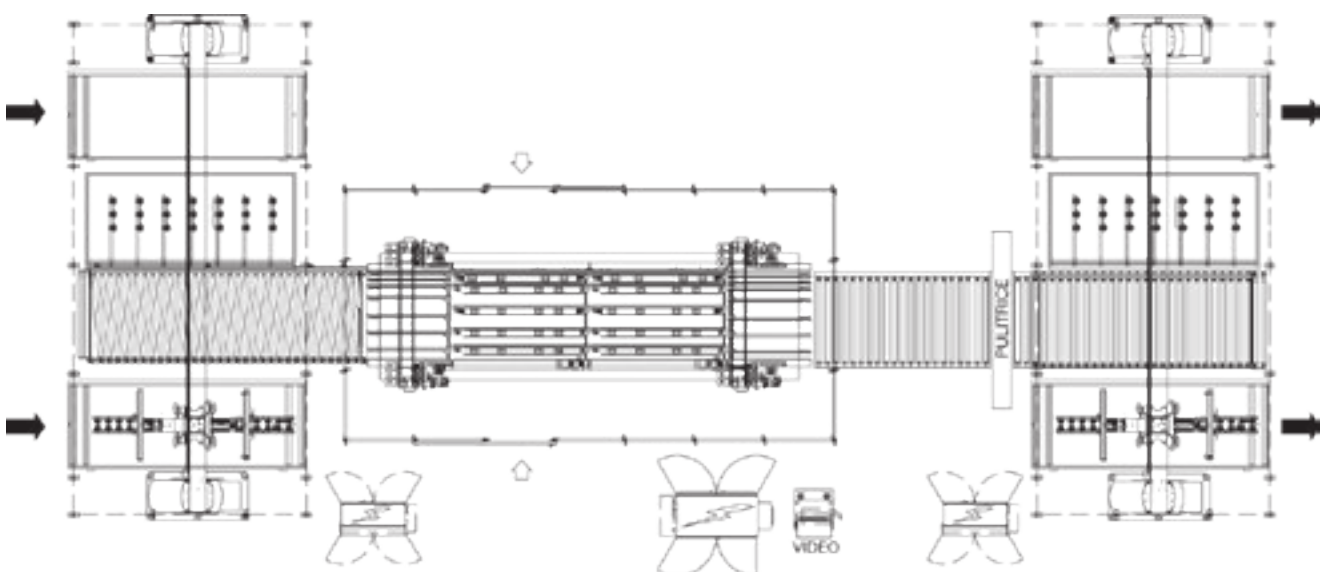

Ячейка гибкого сверления, производитель полуфабрикатов.

ПРОСТОТА ИСПОЛЬЗОВАНИЯ И ПРЕКРАСНАЯ СОВМЕСТИМОСТЬ С УПРАВЛЯЮЩЕЙ ПРОИЗВОДСТВЕННОЙ СИСТЕМОЙ

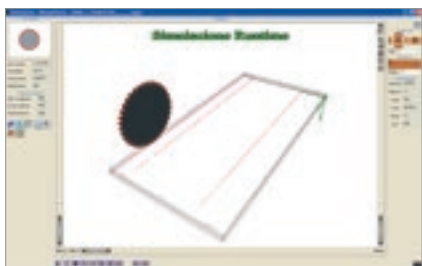

Чрезвычайно мощный и простой в использовании интерфейс, позволяющий быстро принимать решения и производящий автоматическую оптимизацию цикла в зависимости от имеющихся на станке инструментов для минимизации времени обработки.

BiesseWorks - это система программирования станков Biesse, которая сочетает в себе высокие характеристики и чрезвычайную простоту использования. Интерфейс персонализируется в зависимости от требований пользователя.

Интеграция программного обеспечения в производственную базу данных стала реальной насущностью. Biesse обладает специализированной командой, способной управлять программной архитектурой системы путём обмена данных с уже имеющимися производственными системами при помощи супервайзеров линии и отслеживания изделий при обработке.

При помощи супервайзера возможно управлять в простой и интуитивной манере импортом и производственной загрузкой, а также интерфейсом обмена данных с отдельными рабочими местами, расположенными на линии, реально контролируя весь производственный процесс.

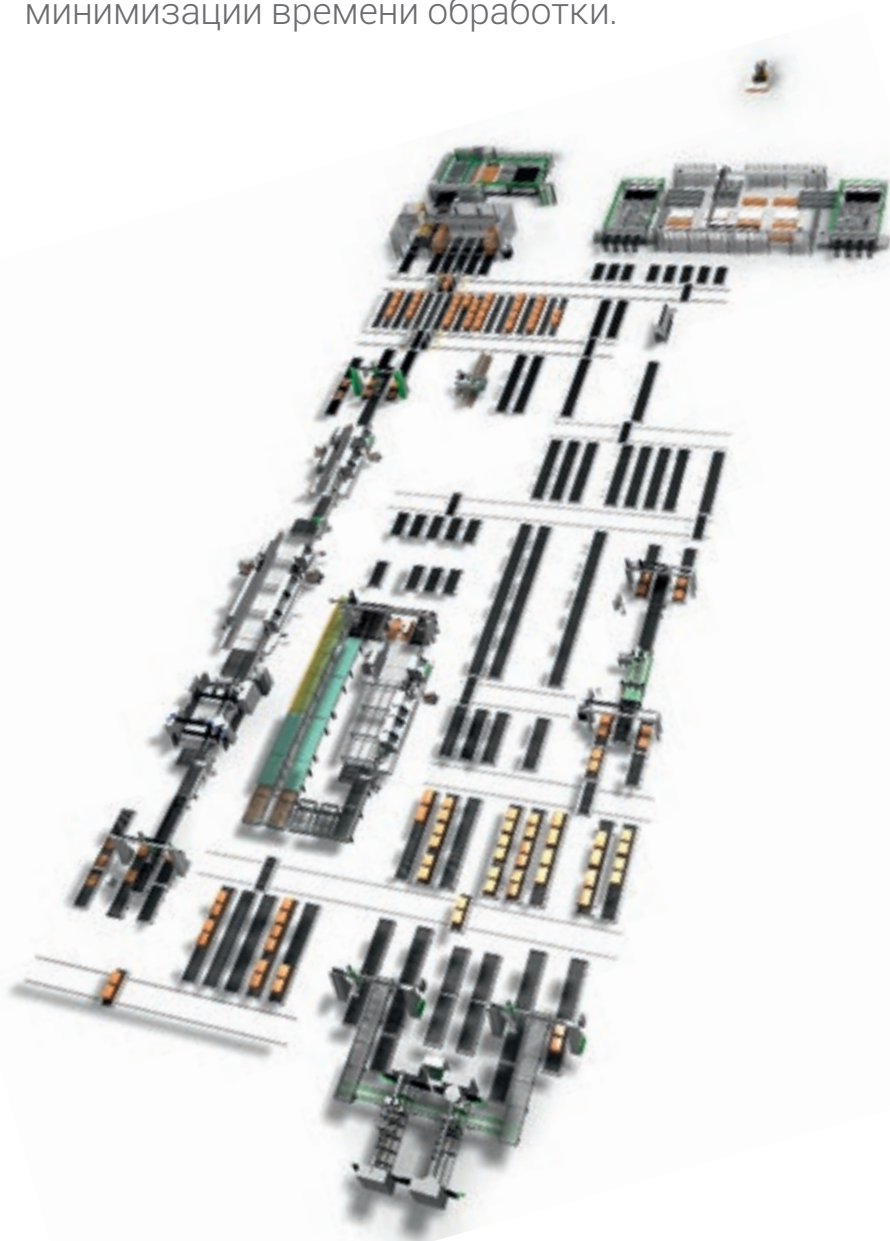

ТЕХНИЧЕСКИЕ ДАННЫЕ



ГАБАРИТЫ

		INSIDER FT2 700	INSIDER FT2 1300
X	MM	6278	7358
Y	MM	3030	3840
Z	MM	2000	2000

Установленная электрическая мощность	kW	39
Расход сжатого воздуха	NI/min	1200
Расход воздуха аспирации	NI/min	14700

РАБОЧИЕ ПОЛЯ

		INSIDER FT2 700	INSIDER FT2 1300
Максимальные размеры панели, обрабатываемой одиночно	MM	2700 x 700 x 50	3650 x 1300 x 50
Минимальные размеры обрабатываемой панели	MM	260 x 160 x 12	260 x 160 x 12
Максимальные размеры панелей, обрабатываемых попарно	MM	1300 x 700	1775 x 1300

Технические данные и изображения не являются предметом каких-либо обязательств. Некоторые фотографии могут воспроизводить станки с установленными опциями. Biesse Spa оставляет за собой право вносить возможные изменения без предварительного уведомления.

Уровень удельного звукового давления A (LpA) на рабочем месте оператора станка с лопастным вакуумным насосом Lpa=dB(A) Lwa=80dB(A). Уровень удельного звукового давления A (LpA) на рабочем месте оператора и уровень удельной звуковой мощности (LwA) при работе на станке с эксцентриковым вакуумным насосом Lwa=99 dB(A) Lwa=dB(A), коэффициент погрешности K 4 dB(A).

Измерения произведены с соблюдением нормативов UNI EN 848-3:2007, UNI EN ISO 3746: 2009 (звуковое давление) и UNI EN ISO 11202: 2009 (звуковое давление на рабочем месте оператора) при проходе панелей. Приведённые значения относятся к уровню испускания шума и не обязательно являются точными оперативными данными. Несмотря на то, что существует соотношение между уровнем производимого шума и степенью подверженности воздействию шума, оно не может быть надёжным образом использовано для того, чтобы определить, необходимы или нет дополнительные меры предосторожности. Факторы, определяющие уровень экспозиции, которой подвергается рабочая сила, включают в себя длительность этой экспозиции, характеристики рабочего помещения, иные источники пыли и шума, количество станков, другие расположенные рядом процессы и т. Д. В любом случае, данная информация позволит пользователю станка лучше провести оценку опасности и риска.

ИНДУСТРИЯ 4.0 READY



INDUSTRY 4.0 READY

Industry 4.0 - это новый горизонт промышленного производства, базирующийся на цифровых технологиях, а также на станках, которые "общаются" с предприятиями. Оборудование способно самостоятельно обмениваться информацией и взаимодействовать при исполнении производственных процессов, будучи объединенным в интеллектуальные сети.

Задачей компании Biesse является модернизация предприятий наших клиентов, работающих в реальном времени и готовых обеспечивать функционирование цифрового производства, в котором ЧПУ станки и программное обеспечение становятся важнейшими инструментами, помогающими в ежедневной работе тем, кто во всём мире обрабатывает стекло, камень, металл и многое другое. Наша философия проста - предоставлять конкретные данные клиентам с целью снижения стоимости выпускаемой продукции, оптимизации работы и улучшения результатов.

Всё это и называется 4.0 ready.

MADE WITH BIESSE

ТЕХНОЛОГИИ ГРУППЫ GRUPPO BIESSE ПОДДЕРЖИВАЮТ ЭФФЕКТИВНОСТЬ ПРОИЗВОДСТВА ОСНОВНЫХ ПРОИЗВОДИТЕЛЕЙ МЕБЕЛИ В МИРЕ

“Мы находились в поиске решения, которое было бы настолько инновационным, что отвечало бы сразу всем нашим требованиям”, - таков комментарий производственного директора одной всемирно известной мебельной фабрики.

“Значительная часть нашего производства была оснащена средствами с ЧПУ, однако сегодня 100 процентов всего того, что мы производим, создаётся по этой технологии.

Также было необходимо увеличение производственной мощности. Biesse представила нам решение, которое нам очень понравилось, это была целая линия обрабатывающих центров и автоматических магазинов — инновационная, притягивающая взгляд и довольно производительная.

Совместно с Biesse мы определили, каково будет решение «под ключ», которое предстояло спроектиро-

вать, изготовить, протестировать, смонтировать, отладить и запустить в рабочий режим за определённое время”.

Источник: фрагмент интервью с производственным директором одного из известнейших мебельных производств в мире.



ЗАБОТА О ЗАКАЗЧИКЕ - ЭТО НАШ ОБРАЗ ЖИЗНИ

SERVICES - новый проект для наших клиентов, предлагающий новые ценности, представленные не только превосходной технологией, но и всё более прямой связью с компанией, характеризующейся профессионализмом и опытом.



ПЕРЕДОВАЯ ДИАГНОСТИКА

Цифровые каналы для удаленного взаимодействия онлайн 24/7. Мы готовы оказать поддержку заказчику на месте 7/7.



ВСЕМИРНАЯ СЕТЬ

39 филиалов, более чем 300 сертифицированных агентов и дилеров в 120 странах, а также склады запасных частей в Америке, Европе и на Дальнем Востоке.



ВОЗМОЖНОСТЬ НЕЗАМЕДЛИТЕЛЬНОГО ПОЛУЧЕНИЯ ЗАПЧАСТЕЙ

Идентификация, отгрузка и доставка запасных частей для удовлетворения любых потребностей.



РАСШИРЕННОЕ ПРЕДЛОЖЕНИЕ ОБУЧЕНИЯ

Многочисленные учебные модули на сайте, онлайн и в учебной аудитории для персонализированных путей роста.



ЦЕННЫЕ УСЛУГИ

Широкий спектр услуг и программного обеспечения для постоянного повышения показателей наших клиентов.

ПРЕВОСХОДСТВО ОБСЛУЖИВАНИЯ

+550

ВЫСОКОКВАЛИФИЦИРОВАННЫХ СПЕЦИАЛИСТОВ ПО ВСЕМУ МИРУ, ГОТОВЫХ ОКАЗАТЬ ПОДДЕРЖКУ КЛИЕНТАМ В ЛЮБЫХ СИТУАЦИЯХ

90%

СЛУЧАЕВ ОСТАНОВА СТАНКОВ, С ВРЕМЕНЕМ ВМЕШАТЕЛЬСТВА В ТЕЧЕНИЕ 1 ЧАСА

+100

СПЕЦИАЛИСТОВ С ВОЗМОЖНОСТЬЮ ПРЯМОГО УДАЛЕННОГО КОНТАКТА И ТЕЛЕОБСЛУЖИВАНИЯ

92%

ЗАКАЗОВ НА ЗАПЧАСТИ В СВЯЗИ С ОСТАНОВКОЙ СТАНКА, ВЫПОЛНЕННЫХ В ТЕЧЕНИЕ 24 ЧАСОВ

+50.000

НАИМЕНОВАНИЙ ЗАПЧАСТЕЙ НА СКЛАДАХ

+5.000

ПОСЕЩЕНИЙ КЛИЕНТОВ В ЦЕЛЯХ ПРОФИЛАКТИЧЕСКОГО ТЕХОБСЛУЖИВАНИЯ

80%

ЗАПРОСОВ НА ПОДДЕРЖКУ РЕШЕНО В ОНЛАЙНОВОМ РЕЖИМЕ

96%

ЗАКАЗОВ, ВЫПОЛНЕННЫХ В ОГОВОРЕННЫЕ СРОКИ

88%

РЕШЕННЫХ ПРОБЛЕМ ПРИ ПЕРВОМ ВМЕШАТЕЛЬСТВЕ НА МЕСТЕ

Основана в Италии,
международная изначально.

Мы упрощаем
изготовление
чтобы раскрыть
потенциал лю
материала.

Мы - международная компания, производящая системы, интегрированные линии для обработки древесины, стекла, камня, пластика и композитных материалов и изделий из них.

Накопленный опыт, постоянно растущий благодаря всемирной сети, позволяет нам поддерживать развитие вашего бизнеса, расширяя возможности воображения.

Мастерство владения
материалом, с 1969 года.

М процесс изделий, ИТЬ обого

Присоединяйтесь
к миру Biesse.

biesse.com



