

AK RON 1300

АВТОМАТИЧЕСКИЕ
КРОМКООБЛИЦОВОЧНЫЕ СТАНКИ



 **BIESSE**

ЧЕСТНЫЕ ИНВЕСТИЦИИ, ВЫСОКИЕ ТЕХНОЛОГИИ

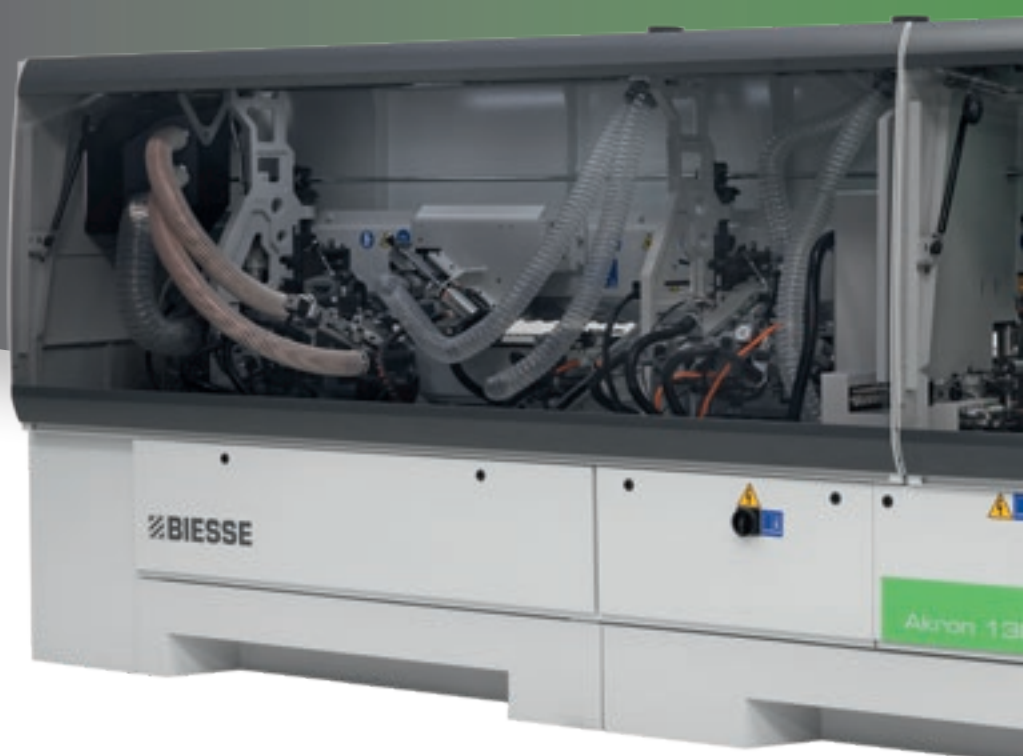

ПОСМОТРИТЕ ВИДЕО

РЫНОК ЗАПРАШИВАЕТ

улучшений в производственных процессах, которые позволят фабрикам выполнять больше производственных заказов. При этом должны поддерживаться неизменно высокие стандарты качества продукции с соблюдением точных сроков изготовления и возможностью создавать индивидуальные дизайны для самых взыскательных клиентов.

BIESSE ОТВЕЧАЕТ

техническими решениями, обогащенными собственной экспертизой, знанием процессов и материалов. **Akron 1300** - это гамма автоматических односторонних кромооблицовочных станков, разработанных для мелкосерийных производств и выполнения индивидуальных заказов, когда на ограниченном пространстве требуется эксплуатационная гибкость и простота.



AKRON 1300

- ✔ СОЗДАН ЧТОБЫ ВЫПОЛНЯТЬ ОСОБЫЕ ЗАДАЧИ
- ✔ ВЫСОКОЕ КАЧЕСТВО ОТДЕЛКИ
- ✔ МАКСИМАЛЬНАЯ ТОЧНОСТЬ ОБРАБОТКИ
- ✔ ТЕХНОЛОГИЯ НА СЛУЖБЕ ОПЕРАТОРА

НОВЫЙ ДИЗАЙН



Новый еще более объемный дизайн, оптимизированный для гарантии большей функциональности.

Вертикальная светодиодная панель различных цветов для возможности управления рабочей машиной.



Сборные передвижные лотки для стружки для гарантии чистоты рабочего помещения (опция).

ВЫСОКОЕ КАЧЕСТВО ОТДЕЛКИ



Высокое качество отделки благодаря Группе прифуговки с 2-мя двигателями с автоматическим срабатыванием.

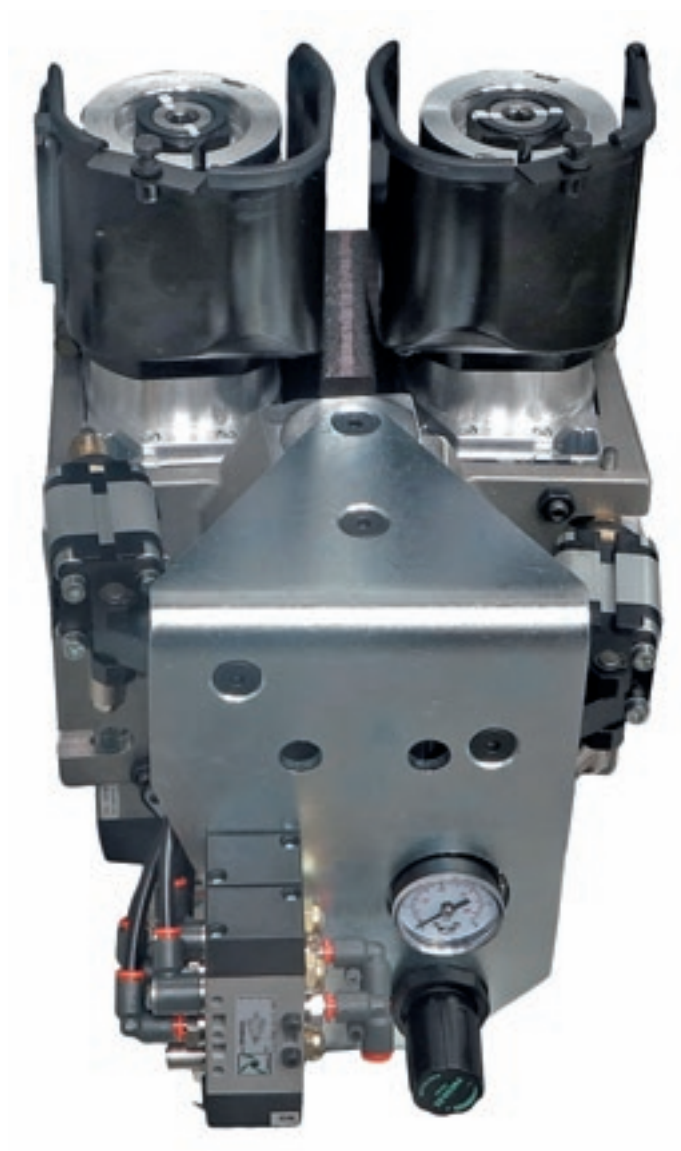

HSD
MECHATRONICS



Rotax
electrospindle

В серийную комплектацию станков Акрон входят высококачественные электрошпиндели эксклюзивной серии Rotax. Спроектированные и изготовленные лидером в своем сегменте, компанией HSD, они характеризуются высокой мощностью при компактных размерах, а также отвечают высочайшим стандартам качества отделки.



Устройство **Autoset для Группы прифуговки** служит для автоматической центровки инструмента относительно панели, что улучшает качество и сокращает время настройки.



ИННОВАЦИОННЫЕ ТЕХНОЛОГИИ ДЛЯ НАИЛУЧШЕГО РЕЗУЛЬТАТА

Команда инженеров нашего конструкторского бюро открывает новые возможности для ответа вызовам современного рынка, предлагая надежную технологию для гарантии наилучших результатов.



Клеевая группа для автоматического нанесения кромки в рулонах или полосках, толщиной от 0,4 до 5 мм.

HIGH GLOSS EDGES

БЕЗУПРЕЧНАЯ КРОМКА

Высоко технологические решения для обработки самых деликатных поверхностей с высоким качеством и максимальной производительностью.

Торцевальная группа, устанавливаемая на Akron 1300, - это наиболее конкурентоспособное и обладающее самыми высокими характеристиками решение, единственное в своём роде. Технология высокой гаммы идеальна для деликатных поверхностей и высокого глянца благодаря системе копирования и отслеживания, без царапин. Сохраняет минимальный зазор между панелями (уникальное решение) для большей производительности.

МНОГОЧИСЛЕННЫЕ РЕШЕНИЯ ДЛЯ ОПТИМАЛЬНОГО УПРАВЛЕНИЯ КЛЕЯ



Клеевая ванночка

Клеевая ванночка имеет систему предварительного копирования во избежание прямого контакта между роликом и панелью, сохраняя качество обработанной панели и позволяя производить равномерное нанесение клея без износа клеевой ванночки.



Специальный новый клеевой патрон для EVA и PUR

- ✔ Один патрон для работы как с EVA, так и с PUR в гранулах
- ✔ Высокая гибкость благодаря автоматической системе направляющей клей к низу
- ✔ Автоматический цикл очистки валика по длине панели
- ✔ Датчик уровня клея с всплывающим окном на экране в случае завершения клея



Устройство предварительного расплава для клея EVA.

Отвечает первостепенным задачам обработки:

- ✔ Больше количество располагаемого клея
- ✔ Простой контроль уровня клея

МАКСИМАЛЬНАЯ ГИБКОСТЬ И ЭФФЕКТИВНОСТЬ ОБРАБОТКИ

БРИКЕТЫ

ЗАГРУЗКА
ГРАНУЛ

ВЫГРУЗКА
ГРАНУЛ

Устройство предварительного расплава клея Hybrid Top Melt TM15

Новая гибридная система по
запросу расплавления клея сверху:

- ▶ Гибридное устройство предварительного расплава PUR-клея или EVA, пригодное для удовлетворения любых потребностей
- ▶ Высокая гибкость применения благодаря возможности использования как клея в гранулах, так и в небольших картриджах
- ▶ Герметичная система длительного хранения клея
- ▶ Быстрые и простые процедуры технического обслуживания, удобные в выполнении без специальных навыков оператора, следуя специальным видео технического обслуживания

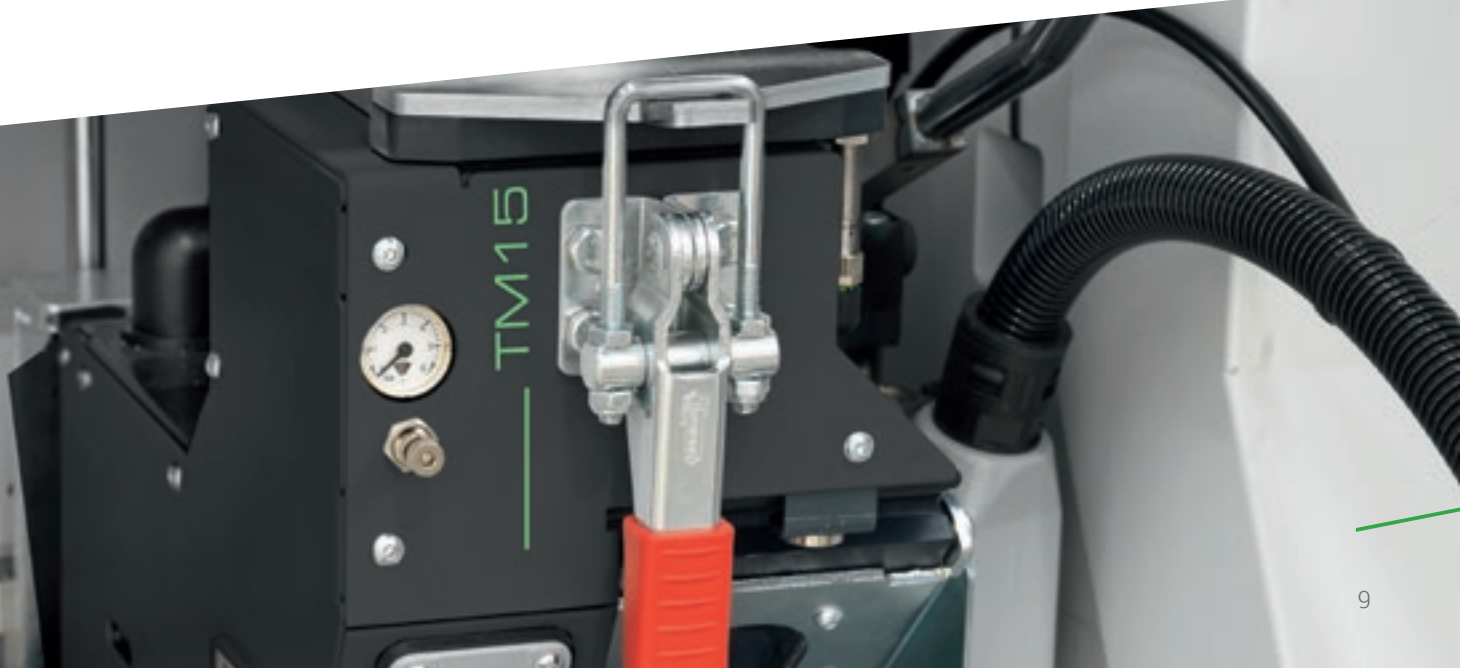

СИСТЕМА AIR FORCE

НЕВИДИМЫЙ ШОВ КРОМКИ

**Никакого шва, никакого следа от клея,
гармоничное слияние с панелью.**

Система AirForce, доступная для кромкооблицовочных станков Biesse, использует физический принцип конвекции. Благодаря системе с горячим сжатым воздухом кромка прекрасно приклеивается к панели, гарантируя стойкость к воде, теплу и отличное качество покрытия.



МАКСИМАЛЬНАЯ ТОЧНОСТЬ ОБРАБОТКИ

Беспрецедентное качество и сокращение времени обработки благодаря технологическим решениям, разработанным в ответ на ежедневные вызовы современных производств.



Надёжность и точность обрезки благодаря Торцевальной группе при удалении излишков кромки в начале и в конце панели. Торцевальная группа несёт в базовой конфигурации Систему Flex, позволяющую автоматически производить регулировку излишка кромки.

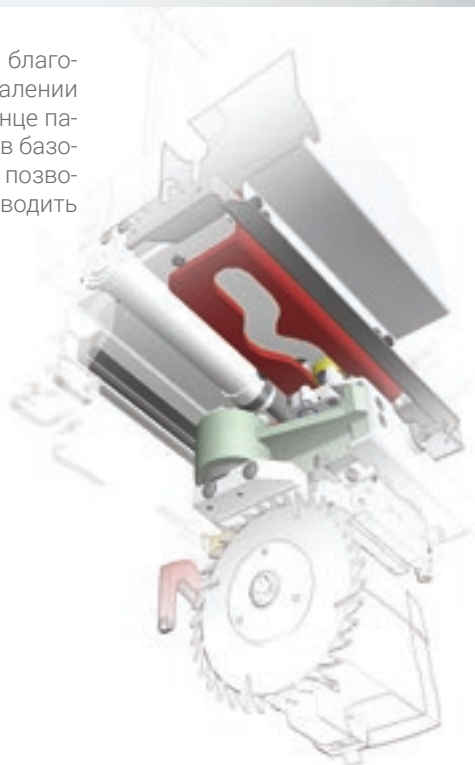

Оптимальное качество, точность и надёжность с новыми линейными торцовочными узлами **DESMO** с "отслеживающей" копировальной системой.

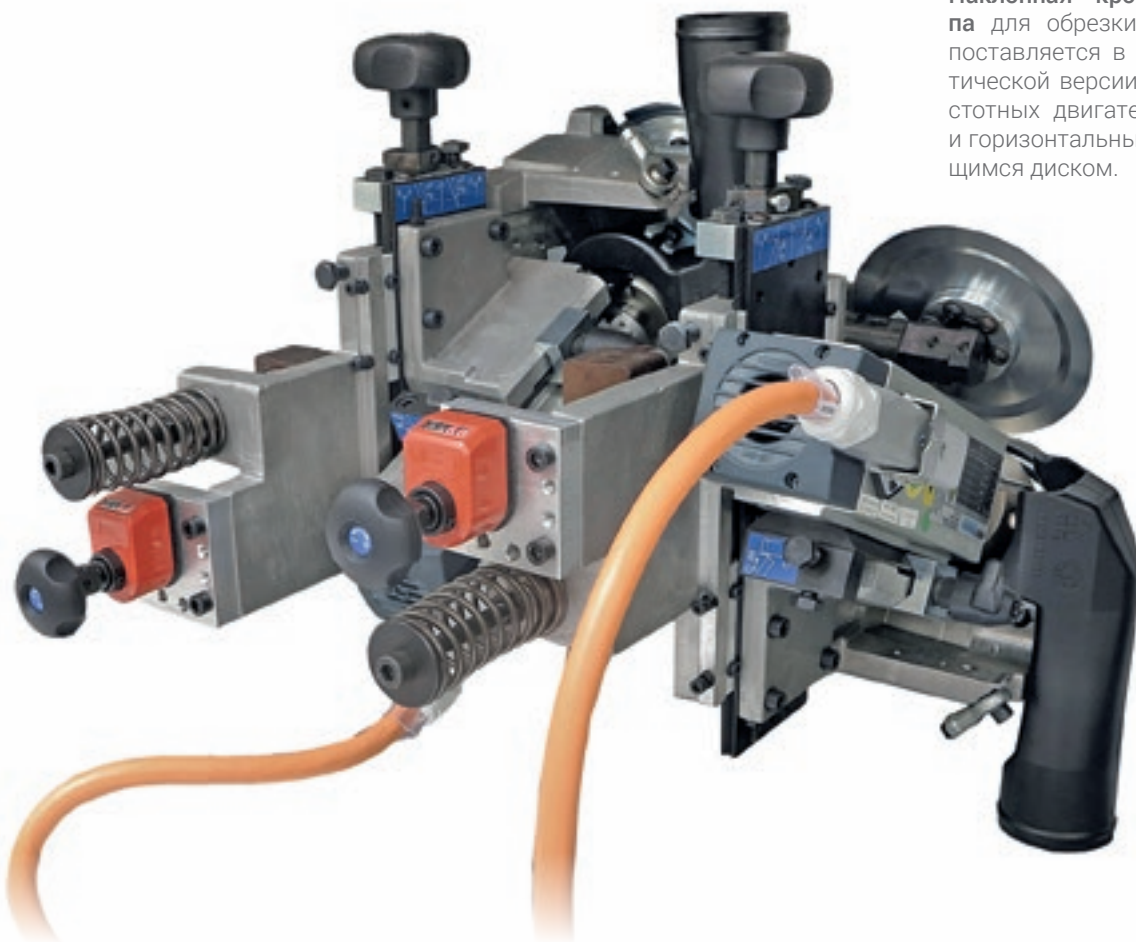

Наклонная кромкообрезная группа для обрезки излишков кромки, поставляется в ручной или автоматической версии, имеет 2 высокочастотных двигателя и вертикальные и горизонтальные копиры с вращающимся диском.



Stepper Motor

Все рабочие группы могут быть оснащены автоматическими осями для быстрой смены обработки. Оси имеют допуск позиционирования с точностью до 1/100 мм, что гарантирует максимальную точность обработки.

ПРОДУКЦИЯ ВЫСОКОГО КАЧЕСТВА

Многофункциональная Закруглительная группа с двумя двигателями позволяет производить закругление также в верхней и нижней частях панели, а не только в начале и в конце.

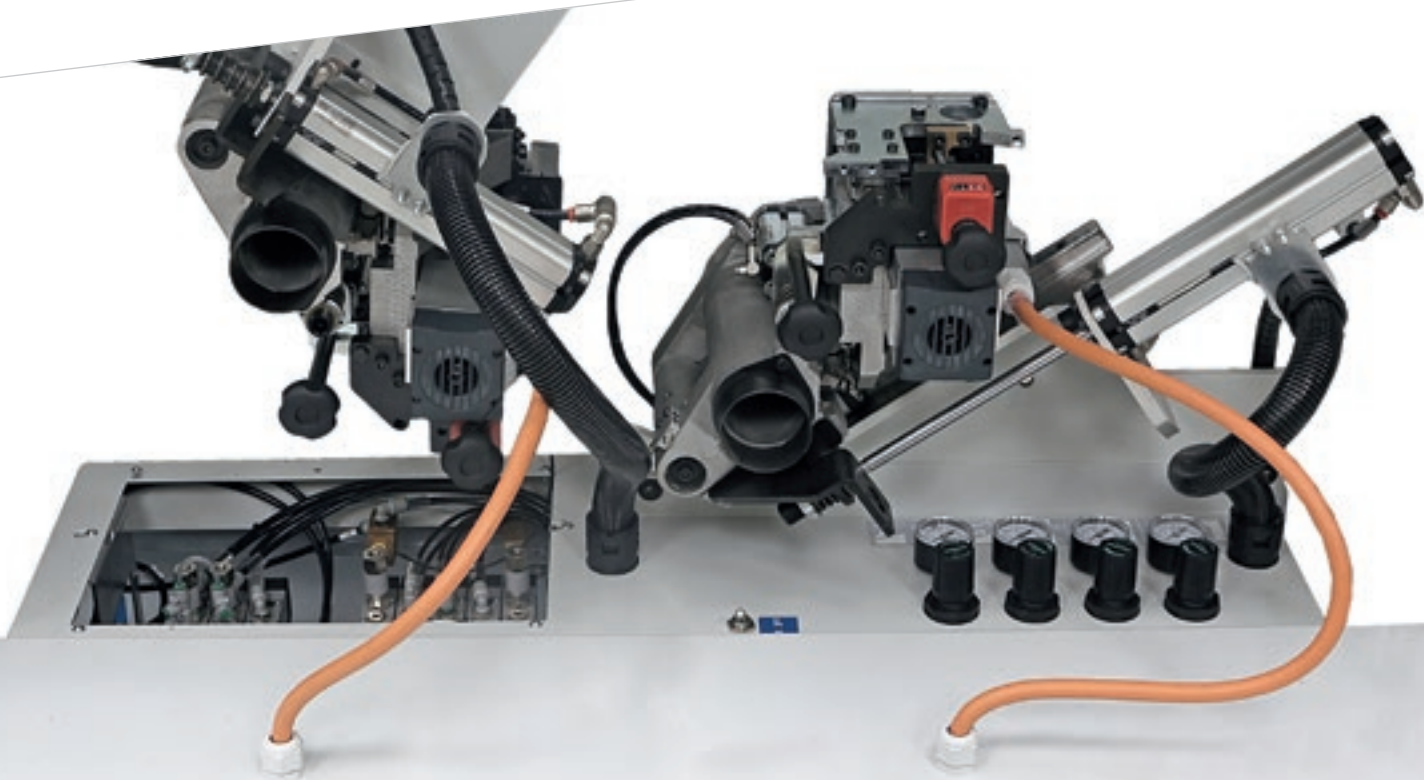

Кромкообрезная группа снимает излишки кромки в верхней и нижней частях панели.



Фрезерная группа позволяет производить пазование и фрезерование по нижней пласти панели.



Циклевальная группа удаляет неровности, возникшие вследствие предыдущих обработок на верхней и нижней поверхностях кромки.

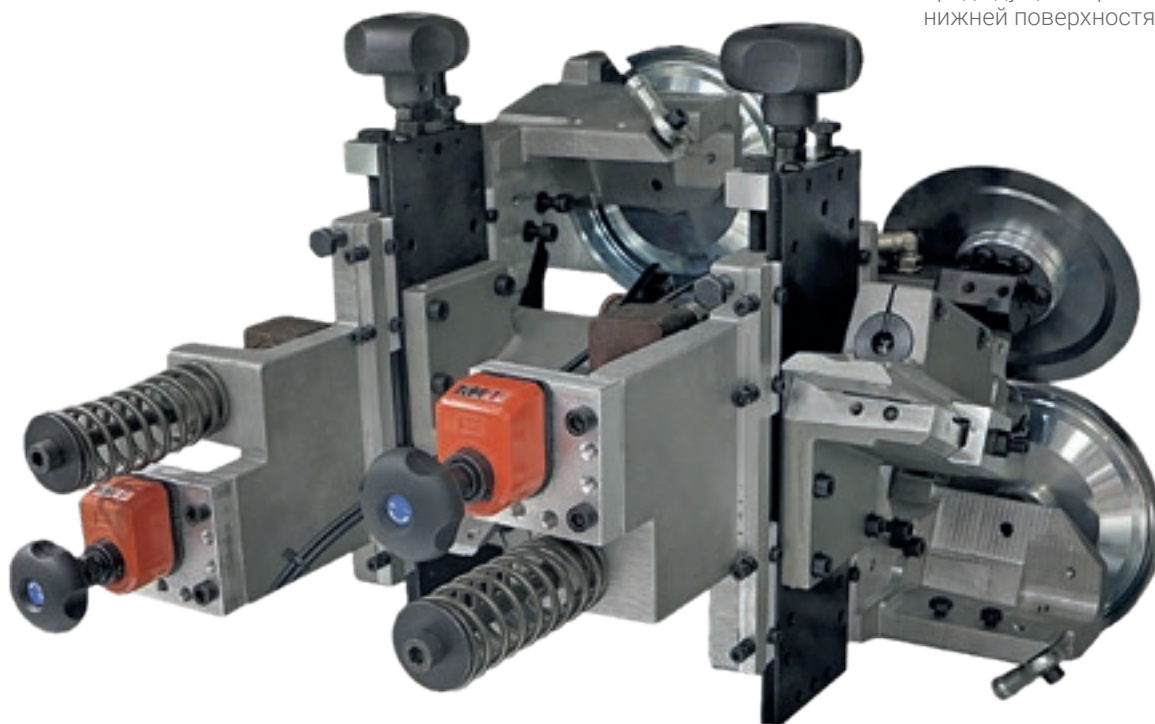

Управляемые ЧПУ оси доступны также и для циклевальной группы с целью получить максимальную точность обработки.

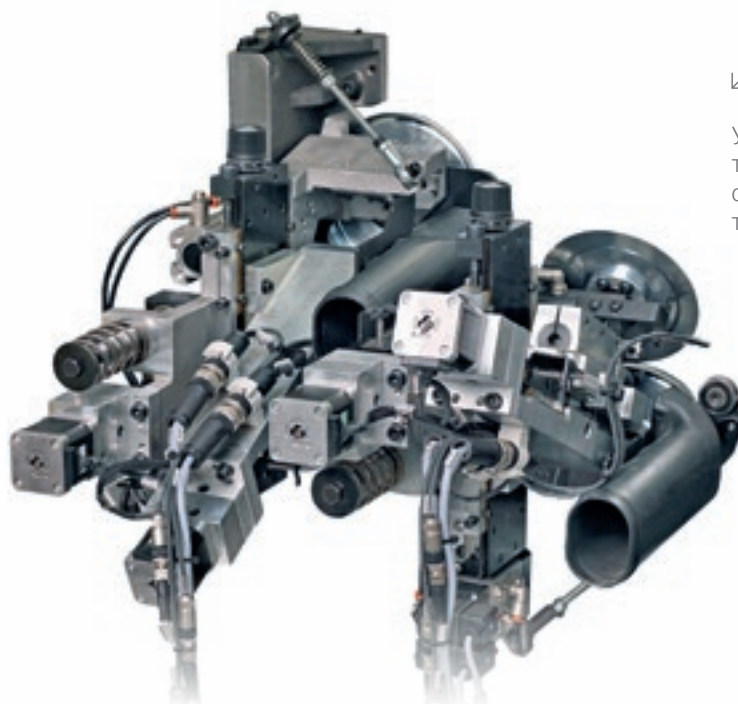

ИДЕНТИФИКАЦИОННОСТЬ

ФУНКЦИОНАЛЬНЫЙ ДИЗАЙН

Инновационный, но простой дизайн является отличительной чертой Biesse.

Защитный люк из прозрачного противоударного поликарбоната разработан для обеспечения максимальной видимости для оператора. Имеется светодиод с 5 цветами подсветки, показывающий в реальном времени состояние станка и позволяющий удобно и безопасно отслеживать фазы обработки.



ВЫСОКОЕ КАЧЕСТВО ОБРАБОТКИ ДЛЯ ЛЮБОЙ ОПЕРАЦИИ

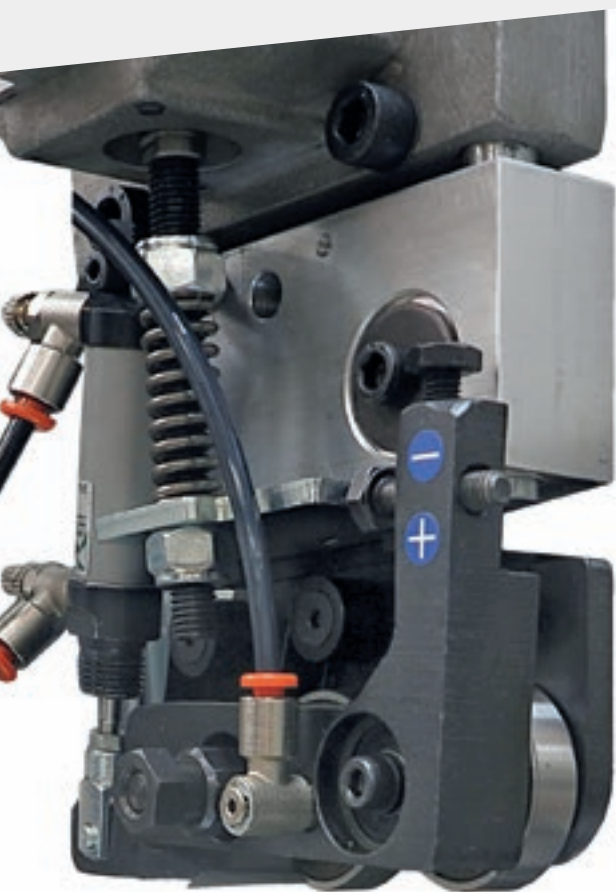

Группа **клеевого** скребка, которая удаляет избыток клея с верхней и нижней поверхностей панели, единственная на рынке, имеющая 4 пневмоцилиндра для высокого качества отделки.



Щёточная группа для очистки и полировки кромки и панели.

ТЕХНОЛОГИИ НА СЛУЖБЕ ОПЕРАТОРА



Умная статистика для контроля над производством:

- ✔ Различные диаграммы для отображения параметров и оптимизации производительности кромочного станка
- ✔ Выгрузка стат.данных по производственным партиям или временным периодам
- ✔ Мобильное приложение для контроля станка в любой момент времени



Новинка: контроль SMART TOUCH
простота, удобство и доступное программирование - благодаря сенсорному экрану.

ТЕХНИЧЕСКИЕ ДАННЫЕ



		L
Akron 1320	ММ	4007
Akron 1330	ММ	5060

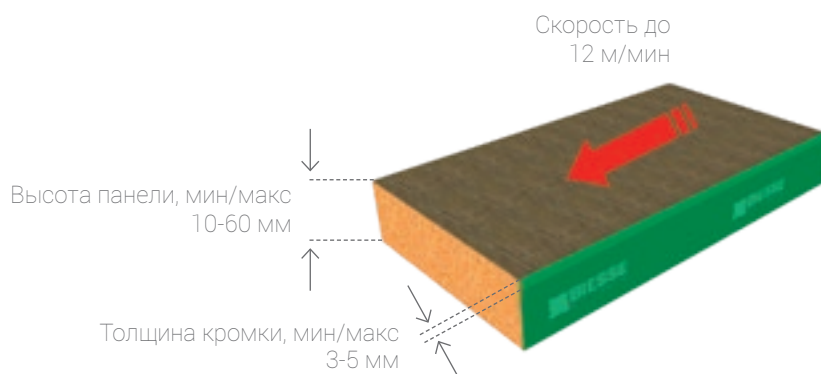

Технические данные и изображения не являются предметом каких-либо обязательств. Некоторые фотографии могут воспроизводить станки с установленными опциями. Blesse Spa оставляет за собой право вносить возможные изменения без предварительного уведомления.

Удельный уровень поверхностного звукового давления A (Lp_{fA}) 79,66 дБ (A). Средневзвешенный уровень звуковой мощности (L_{wA}) 98,44 дБ (A). С клеящим устройством AFS: Удельный уровень поверхностного звукового давления A (Lp_{fA}) 81,95 дБ (A). Средневзвешенный уровень звуковой мощности (L_{wA}) 100,72 дБ (A). Погрешность измерения K = 4 дБ (A).

Измерения произведены с соблюдением нормативов UNI EN ISO 18217, UNI EN ISO 3746, UNI EN ISO 11202 и последующие изменения. Указанные значения уровня звукового давления относятся к уровням издаваемого шума и не обязательно представляют точные уровни экспозиции. Несмотря на то, что существует соотношение между уровнем производимого шума и степенью подверженности воздействию шума, оно не может быть надёжным образом использовано для того чтобы определить, необходимы или нет дополнительные меры предосторожности. Факторы, определяющие фактический уровень воздействия шума на персонал, включают продолжительность воздействия, характеристики рабочего помещения, наличие других источников излучения, то есть других соседних станков и технологических процессов. Данная информация позволяет пользователю станка выполнить более точную оценку рисков и опасностей.

КОНФИГУРАЦИИ

Акрон 1320



Акрон 1330 - А



Акрон 1330 - В



Акрон 1330 - С



SOPHIA

ДОБАВЛЕННАЯ ЦЕННОСТЬ МАШИН



SOPHIA кибер-платформа интернета вещей, созданная Biesse для своих клиентов, в содружестве с Accenture: для максимальной отдачи и оптимизации производственных процессов.

В режиме реального времени, платформа отслеживает и передает оператору информацию о этапе производства и задействованных станках. Подробные инструкции для еще более эффективной работы.

□ **10% СНИЖЕНИЕ ЗАТРАТ**

□ **50% СОКРАЩЕНИЕ ПРОСТОЕВ
ОБОРУДОВАНИЯ**

□ **10% УВЕЛИЧЕНИЕ
ПРОИЗВОДИТЕЛЬНОСТИ**

□ **80% ЭКОНОМИЯ ВРЕМЕНИ НА
ДИАГНОСТИКУ**

SOPHIA ВЫВОДИТ ВЗАИМОДЕЙСТВИЕ С ОПЕРАТОРОМ НА НОВЫЙ УРОВЕНЬ.

iOT
SOPHIA

IoT - платформа интернета вещей SOPHIA отображает конкретные характеристики станка с его удалённой диагностикой, анализом простоев и профилактикой поломок.

Эта платформа постоянно подключена к центру управления и позволяет оператору оперативно обращаться за помощью в службу поддержки (вызовы через приложение имеют высший приоритет) и вызвать специалиста для диагностики в течение гарантийного периода. С SOPHIA, клиенты получают техническую поддержку первой очереди.

PARTS
SOPHIA

PARTS SOPHIA новый, удобный и индивидуальный инструмент для заказа запасных частей Biesse. Портал предлагает клиентам, дилерам и филиалам компании персональную учетную запись, доступ к обновляемой базе технической документации на приобретенные станки и возможность формировать корзину заказа запасных частей, с отображением информации о текущих складских остатках и стоимости. Более того, ход выполнения заказа можно контролировать в любое время.

 **BIESSE**

в ассоциации с  **accenture**

ЗАБОТА О ЗАКАЗЧИКЕ - ЭТО НАШ ОБРАЗ ЖИЗНИ

SERVICES - новый проект для наших клиентов, предлагающий новые ценности, представленные не только превосходной технологией, но и всё более прямой связью с компанией, характеризующейся профессионализмом и опытом.



ПЕРЕДОВАЯ ДИАГНОСТИКА

Цифровые каналы для удаленного взаимодействия онлайн 24/7. Мы готовы оказать поддержку заказчику на месте 7/7.



ВСЕМИРНАЯ СЕТЬ

39 филиалов, более чем 300 сертифицированных агентов и дилеров в 120 странах, а также склады запасных частей в Америке, Европе и на Дальнем Востоке.



ВОЗМОЖНОСТЬ НЕЗАМЕДЛИТЕЛЬНОГО ПОЛУЧЕНИЯ ЗАПЧАСТЕЙ

Идентификация, отгрузка и доставка запасных частей для удовлетворения любых потребностей.



РАСШИРЕННОЕ ПРЕДЛОЖЕНИЕ ОБУЧЕНИЯ

Многочисленные учебные модули на сайте, онлайн и в учебной аудитории для персонализированных путей роста.



ЦЕННЫЕ УСЛУГИ

Широкий спектр услуг и программного обеспечения для постоянного повышения показателей наших клиентов.

ПРЕВОСХОДСТВО ОБСЛУЖИВАНИЯ

+550

ВЫСОКОКВАЛИФИЦИРОВАННЫХ СПЕЦИАЛИСТОВ ПО ВСЕМУ МИРУ, ГОТОВЫХ ОКАЗАТЬ ПОДДЕРЖКУ КЛИЕНТАМ В ЛЮБЫХ СИТУАЦИЯХ

90%

СЛУЧАЕВ ОСТАНОВА СТАНКОВ, С ВРЕМЕНЕМ ВМЕШАТЕЛЬСТВА В ТЕЧЕНИЕ 1 ЧАСА

+100

СПЕЦИАЛИСТОВ С ВОЗМОЖНОСТЬЮ ПРЯМОГО УДАЛЕННОГО КОНТАКТА И ТЕЛЕОБСЛУЖИВАНИЯ

92%

ЗАКАЗОВ НА ЗАПЧАСТИ, В СВЯЗИ С ОСТАНОВКОЙ СТАНКА, ВЫПОЛНЕННЫХ В ТЕЧЕНИЕ 24 ЧАСОВ

+50.000

НАИМЕНОВАНИЙ ЗАПЧАСТЕЙ НА СКЛАДАХ

+5.000

ПОСЕЩЕНИЙ КЛИЕНТОВ В ЦЕЛЯХ ПРОФИЛАКТИЧЕСКОГО ТЕХОБСЛУЖИВАНИЯ

80%

ЗАПРОСОВ НА ПОДДЕРЖКУ РЕШЕНО В ОНЛАЙНОВОМ РЕЖИМЕ

96%

ЗАКАЗОВ, ВЫПОЛНЕННЫХ В ОГОВОРЕННЫЕ СРОКИ

88%

РЕШЕННЫХ ПРОБЛЕМ ПРИ ПЕРВОМ ВМЕШАТЕЛЬСТВЕ НА МЕСТЕ

СДЕЛАНО С BIESSSE

LE BOONE INTERNATIONAL МАКСИМАЛЬНЫЙ УРОВЕНЬ ПРОИЗВОДСТВА ЗА СЧЁТ ИНТЕГРАЦИИ И АВТОМАТИЗАЦИИ

Le Boone International - это компания, основанная в 1950 году Ян Ван Хекке, который положил начало промышленной действительности, ставшей эталоном в мебельной промышленности на глобальном уровне.

В течение последних тридцати лет компания специализируется в сфере проектирования и производства мебели для оптимизации жилых и рабочих пространств клиентов.

Несмотря на расширение рынка, производственная площадка остается в Бельгии, в Поперинге.

"Наш рынок ориентирован на разные цели, от людей, находящихся в поиске пространства, до тех, кто хочет его трансформировать, а также тех, кто желает воплотить многофункциональным образом единое пространство дома", - говорит Ян Ван Хекке. Компания Le Boone International появилась в период времени, когда цены на жилье постоянно росли: «по мере того, как помещения становились всё меньше, я увидел в этом потенциальные возможности. Тридцать

лет назад я начал создавать решения для оптимизации пространства, размещая внутри небольших помещений элементы мебели, обладающие двойной функцией, благодаря которым комната могла стать гостиной днем и спальней ночью", - продолжает Ван Хекке.

Рынок компании Le Boone International получил значительное расширение в кратчайшие сроки, и поэтому компания через некоторое время начала чувствовать необходимость найти оборудование, которое содействовало бы ускорению производственного процесса для удовлетворения многочисленных поступающих с рынка заказов. Сразу же было принято решение об инвестициях, с приобретением целой линии Biesse, которая сегодня позволяет компании значительно сократить время производства и поставок.

«После тщательного анализа рынка и оценки предлагаемых решений мы обратились к Biesse. Мы получили большую техническую поддержку на начальном этапе выбора продукции, открывая для себя множество решений в широком

ассортименте продукции Biesse. Таким образом, шесть месяцев назад мы решили выбрать комплексное решение, с несколькими станками, работающими одновременно на линии. «Прежде всего, - продолжает Ян Ван Хекке, - Brema Eko 2.1 - вертикальный сверлильный станок для обработки панели в режиме реального времени, Stream A - боковой кромкооблицовочный станок и Selco WN6 - раскроечный станок, характеризующийся большей гибкостью, в отличие от конкурентов. Широта ассортимента, гибкость продукции и интеграция между технологиями подтвердили эффективность и обоснованность нашего выбора. Для нас это означало большую экономию времени, до такой степени, что уже через месяц наши сроки поставки сократились с 3 месяцев до 1 с половиной или максимум 2 недель. При этом с общим повышением уровня качества. Все это привело к приобретению нами трех станков Biesse", - завершает Ван Хекке.



LIVE THE EXPERIENCE



Технологии и сервис, которые максимизируют продуктивность и эффективность и создают новые возможности для успешного выполнения задач клиентов.

ПОЛУЧИ ОПЫТ ВМЕСТЕ С BIESSE GROUP В НАШИХ КАМПУСАХ ПО ВСЕМУ МИРУ

